

 IMI PNEUMATEX

 IMI TA

 IMI HEIMEIER

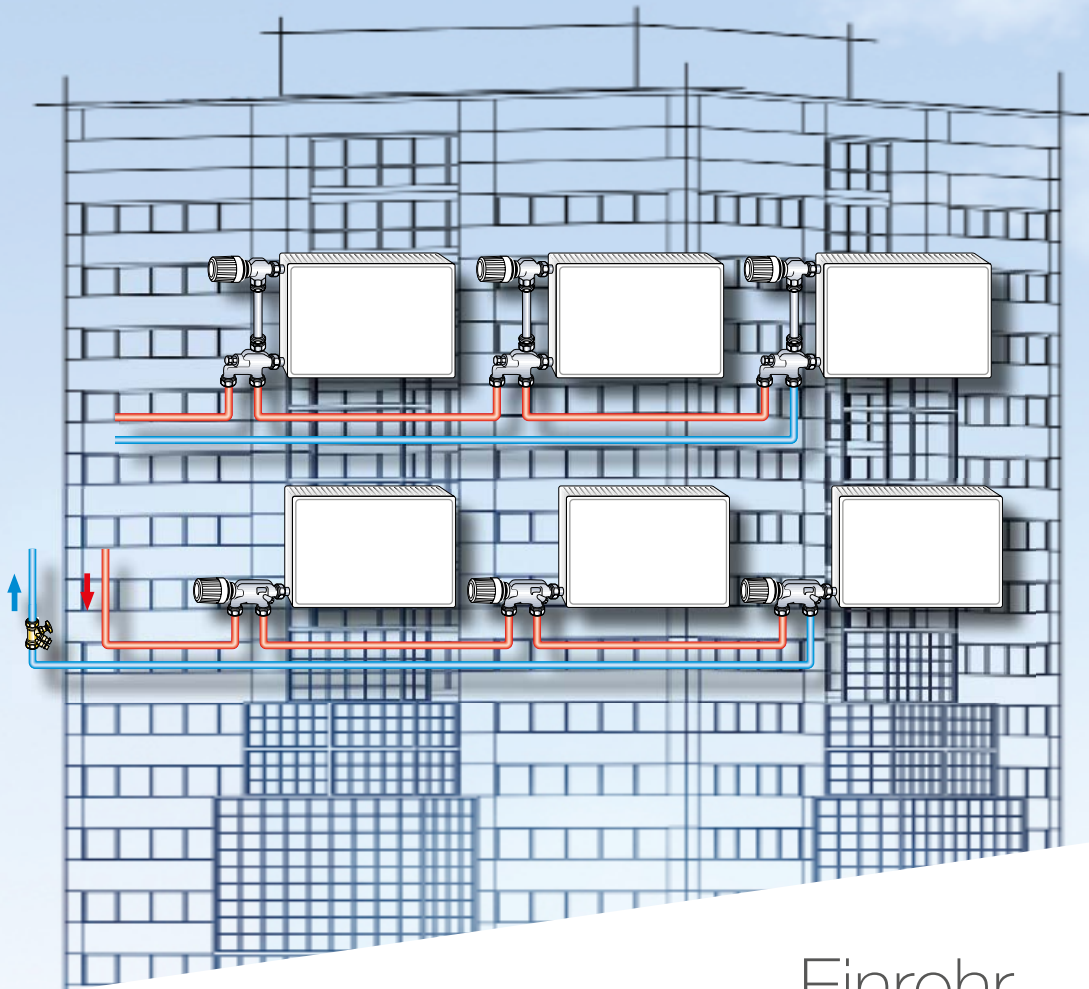

Einrohr-  
Heizungsanlagen  
Hydraulischer Abgleich,  
Thermostatventile und  
Umrüstung

Engineering  
GREAT Solutions



# Inhaltsverzeichnis

	<b>Einleitung</b>	Seite 4
	<b>Hydraulischer Abgleich in Einrohr-Heizungsanlagen</b>	
	mit STAD manuellem Einregelungsventil	5
	mit TA-COMPACT-P Durchflussreglern in der Verteilung	6
	TA-COMPACT-P und zusätzlichem Raumthermostat	7
	TA-COMPACT-P, Raumthermostat und zusätzlicher Rücklauf Temperaturbegrenzung	8
	<b>Thermostatventile und Umrüstung</b>	9
	<b>Ventile für klassisch reitende Anlagen</b>	
	Thermostat-Ventilunterteile mit besonders geringem Widerstand	11
	<b>Ventilgarnituren</b>	
	Duolux	12
	E-Z System	13
	TA-UNI/Flowrett	14
	RVE-S	15
	<b>Ventile für seitlichen Einpunktanschluss</b>	
	Einrohrventil mit Tauchrohr	16
	RENOVETT - RADIETT-S	17
	RENOVETT - ARCU K 100	18
	RENOVETT - RVES	19
	<b>Ventile für unteren Einpunktanschluss</b>	
	E-Z Ventil	20
	RENOVETT - RADIETT-U	21
	RENOVETT - RVE	22
	RENOVETT - ARCU K 1000 / K 1100	23
	RENOVETT - Fellingsbro M 68 cc 35	24
	RENOVETT - NAF/AHA S 69 DN 15	25
	RENOVETT - OSBY	26
	<b>Ventile für unteren Zweipunktanschluss</b>	
	Multilux 4 - Set	27
	Multilux	28
	<b>Ventile für Ventilheizkörper</b>	
	Vekolux Anschlussverschraubung für Ventilheizkörper	29
	Thermostat-Oberteile für Ventilheizkörper	30
	<b>Umrüstung Mikrotherm Einrohr Handventile</b>	31-33
	<b>Zubehör, Umrüsthilfen und Ersatzteile</b>	34-40
	<b>Kontakt Übersicht Deutschland</b>	41-43

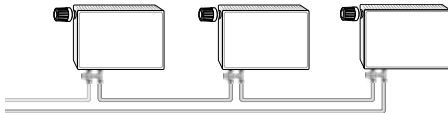
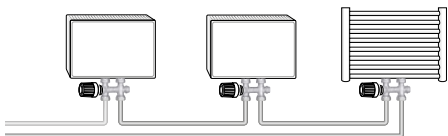
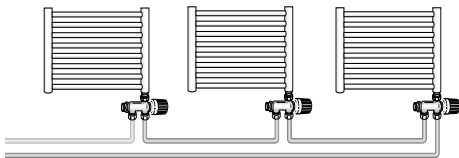
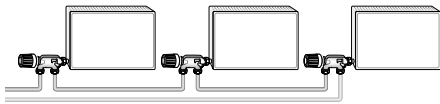
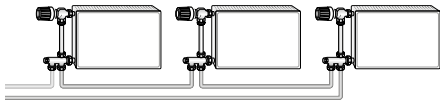
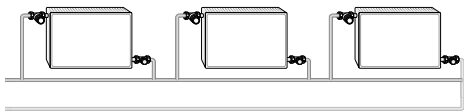

# Optimierung des Heizungssystems verbessert den Komfort und spart Energie!

Ein bewusster Umgang mit natürlichen Ressourcen, die Reduktion von negativen Umwelteinflüssen sowie ein effizienter Einsatz von Energie betrifft längst nicht mehr nur die Industrie oder Großverbraucher, sondern uns alle.

Und die Sparpotentiale sind vielfältig!

Ob es die Ablösung der guten alten Glühlampe durch moderne Energiesparlampen oder LED ist, eine Außenfassadendämmung oder der Tausch von Brennwertkessel oder Wärmepumpe.

Doch ein effizienter Energieverbrauch muss nicht immer gleich mit hohen Investitionen einhergehen. Zum Beispiel lassen sich mit einem einfachen hydraulischen Abgleich bis zu 30% Energie sparen.

Jüngste Förderprogramme der BAFA und KfW dokumentieren die Wichtigkeit dieser Maßnahme und bieten gezielte Anreize. Denn über 3 Mio. Heizungsanlagen sind heute schon technisch veraltet, verbrauchen zu viel Energie und sind daher dringend sanierungsbedürftig. Und es kommen

jährlich Heizungsanlagen im 6-stelligen Bereich hinzu!

Macht man sich bewusst, dass die privaten Haushalte ca. ein Drittel des Energieverbrauchs unseres Landes nur durch Heizen und Warmwasseraufbereitung verbrauchen, so lässt sich das enorme Energiesparpotential erahnen.

TA Heimeier, als langjähriger Spezialist im Bereich hydronischer Einregulierung bietet eine Vielzahl an Produkten und Lösungsmöglichkeiten, die es dem Heizungsfachmann einfach machen einen hydraulischen Abgleich umzusetzen.

Sie erhalten nachfolgend einen umfassenden Überblick über das Produktsortiment der Armaturen und Thermostatventile für einen hydraulischen Abgleich sowie die optimale Renovation von Einrohrheizungsanlagen.

## Hydraulischer Abgleich in Einrohr-Heizkörpersystemen

Bei einem hydraulischen Abgleich wird die Wassermenge so geregelt, dass zu jedem Heizkörper nur so viel Wärme transportiert wird, wie auch tatsächlich benötigt wird. Dies wird durch die Voreinstellung der Einrohrarmaturen sowie der Abgleicharmaturen im Strang erreicht. Auf diese Weise wird sichergestellt, dass in der Heizungsanlage die richtige Wassermenge mit der richtigen Temperatur zum richtigen Zeitpunkt am gewünschten Ort ist und so eine sinnvolle Wärmeverteilung im ganzen Haus gewährleistet ist.

So lässt sich einfach Energie und damit bares Geld sparen.

Ein weiterer Vorteil: das Raumklima wird optimiert und die Lebensqualität erhöht sich.



Einregulierungsmesscomputer  
TA-SCOPE



# mit STAD manuellem Einregulierungsventil

## Produkt: STAD

Dieses Einregulierungsventil bietet höchste Genauigkeit für hydraulische Systeme und eignet sich optimal für die Einregulierung von Einrohringen.

### Vorgehen:

Die Druckverluste der einzelnen Einrohringe sowie die Leitungslängen und Widerstände sind zu ermitteln.

Bei einer Heizungsanlagenstruktur wie unten dargestellt, ist vor jedem Einrohring ein STAD-Ventil vorzusehen. Ein entsprechendes STAD-Partnerventil am Rücklauf, das vor den einzelnen Ringen im Strang installiert werden muss, ist hier erforderlich.

Die Installation eines Globo H Kugelhahn pro Ring ist sinnvoll, um bei später eventuell anfallenden Wartungsarbeiten jeden Ring separat absperren zu können.

Die Einregulierung kann nach der TA-Diagnose- oder TA-Kompensationsmethode erfolgen. Als Messgerät bietet sich hier TA-Scope an.

### Hinweis:

Da es sich bei Einrohrheizungen um mengenkonstante Systeme handelt, dessen Betriebspunkt nahezu stabil bleibt, werden Differenzdruckregler nicht empfohlen. Drehzahlregelte Pumpen werden auf eine konstante Förderhöhe eingestellt.

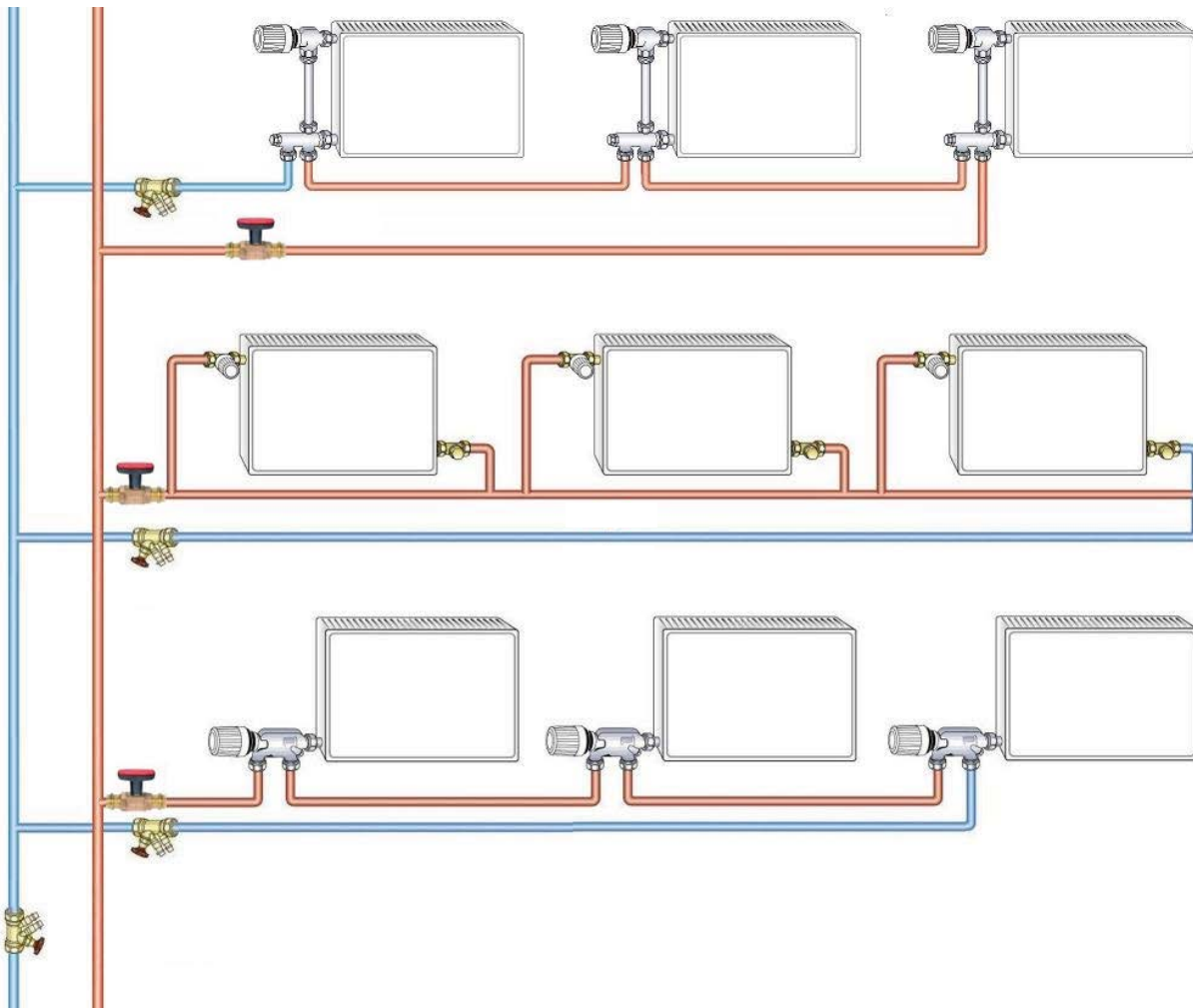

# mit TA-COMPACT-P Durchflussreglern in der Verteilung

## Produkt: TA-COMPACT-P

Dieses druckunabhängige Einregulier- und Regelventil übernimmt die Funktion eines automatischen Durchflussreglers. Die spezielle Ventilkennlinie ermöglicht eine lineare Kennlinie der Regelstrecke und stellt eine präzise Regelung sicher.

## Vorgehen:

Jeder Einrohrring wird mit einem TA-COMPACT-P versehen. So kann die erforderliche Ringwassermenge direkt eingestellt werden.

Die Installation eines Globo H Kugelhahn pro Ring ist sinnvoll, um bei später eventuell anfallenden Wartungsarbeiten jeden Ring separat absperren zu können.

## Vorteil:

Bei der Montage des Ventils kann die gewünschte Durchflussmenge direkt eingestellt werden. Der eingestellte Durchfluss wird dabei nicht überschritten. Entsteht ein Überangebot, z. B. aufgrund schließender Nachbarventile, regelt TA-COMPACT-P den Durchfluss automatisch auf den eingestellten Wert. Integrierte Messnippel ermöglichen bei Bedarf eine einfache Fehlerdiagnose und Kontrolle mit TA-Scope.

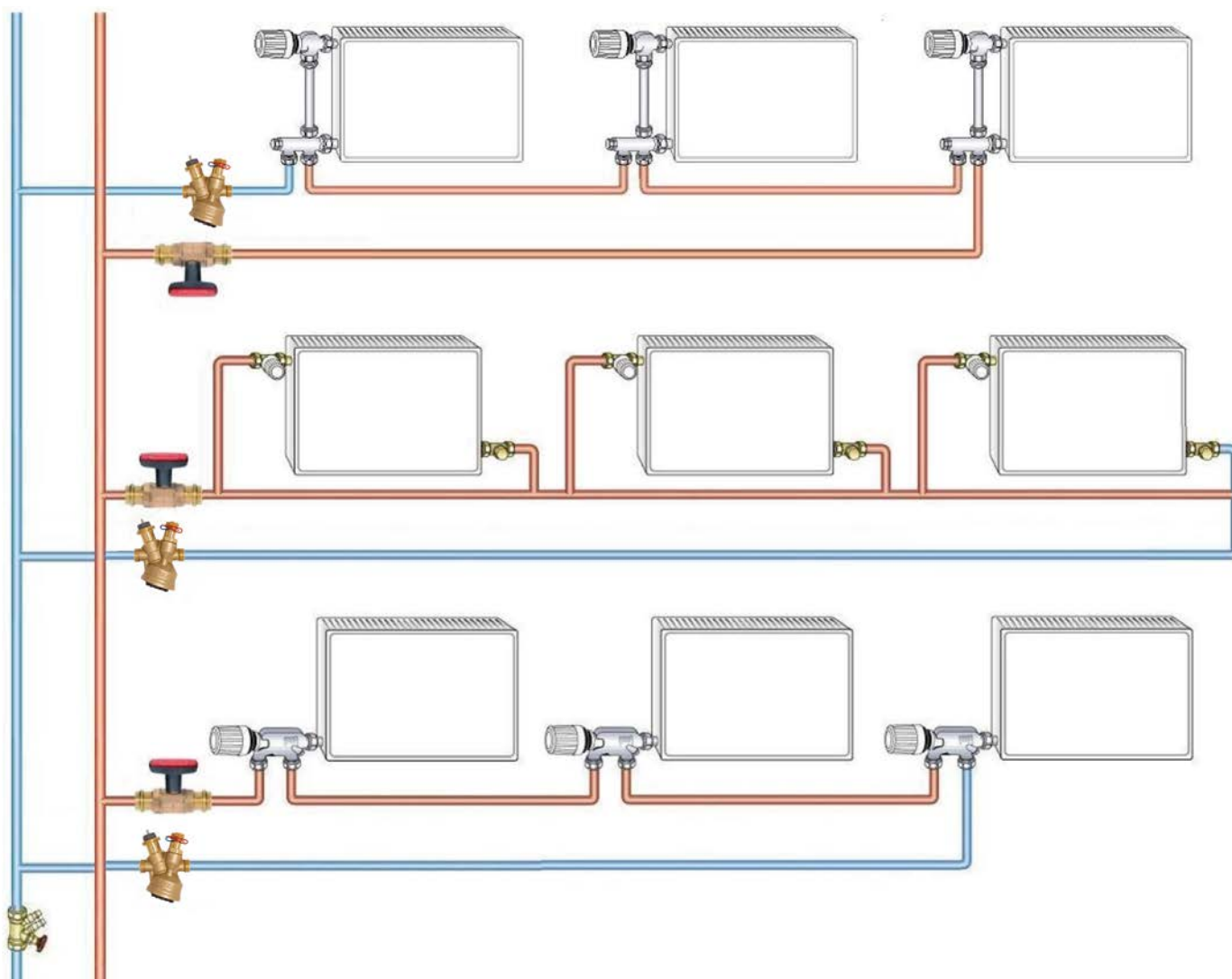

# mit TA-COMPACT-P und zusätzlichem Raumthermostat

## Produkt: TA-COMPACT-P + EMO T + Raumthermostat oder Thermostat P

### Vorteil:

Durch die Produktkombination lassen sich zusätzliche Energieeinsparungen, z. B. durch Absenkenzeiten, erreichen.

### Vorgehen:

Das TA-COMPACT-P Durchflussregelventil wird mit einem thermischen Stellantrieb EMO T zur Raumtemperaturregelung versehen. In Kombination mit einem Raumthermostat, der in einem Referenzraum (z. B. Wohnzimmer) angebracht werden sollte, lässt sich eine präzise Regelung erreichen.

Weitere Optimierungsmöglichkeiten bestehen beim Einsatz des Thermostat P, der zusätzlich die Möglichkeit bietet, Absenkenzeiten vorzugeben.

Die Installation eines Globo H Kugelhahn pro Ring ist sinnvoll, um bei später eventuell anfallenden Wartungsarbeiten jeden Ring separat absperren zu können.

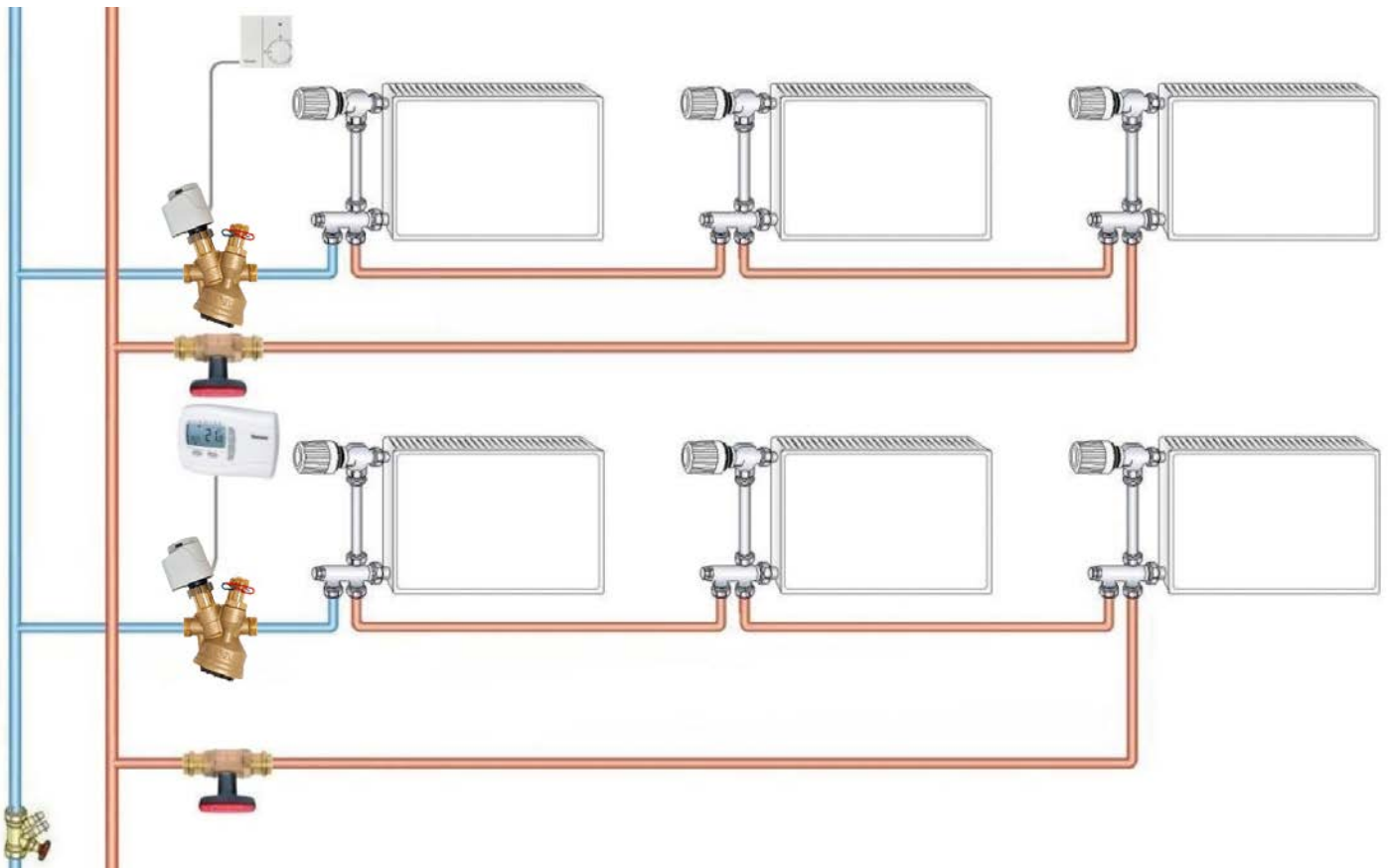

# mit TA-COMPACT-P, Raumthermostat und zusätzlicher Rücklauftemperaturbegrenzung

**Produkt:**  
**TA-COMPACT-P + EMO T**  
**+ Raumthermostat/**  
**Thermostat P + TA-Multi**  
**+ RTL Thermostat-Kopf**

**Vorteil:**

Durch diese Produktkombination können die Brennwerteffekte optimal genutzt werden.

Auch für Fernwärmeanlagen ist diese Installationsform sehr gut geeignet.

**Vorgehen:**

Zusätzlich zum TA-COMPACT-P Durchflussregelventil mit thermischem Stellantrieb EMO T und Raumthermostat wird am Rücklauf das Thermostat-Ventilunterteil TA-Multi mit einem RTL Thermostat-Kopf zur Rücklauftemperaturbegrenzung ausgestattet. Und dies für jeden Einrohring.

Durch die sich daraus ergebende konstant gehaltene Rücklauftemperatur lassen sich beim Brennwertkessel die gewünschten Brennwerteffekte sicher stellen. Auf diese Weise wird eine energieeffiziente Nutzung der Anlage gewährleistet.

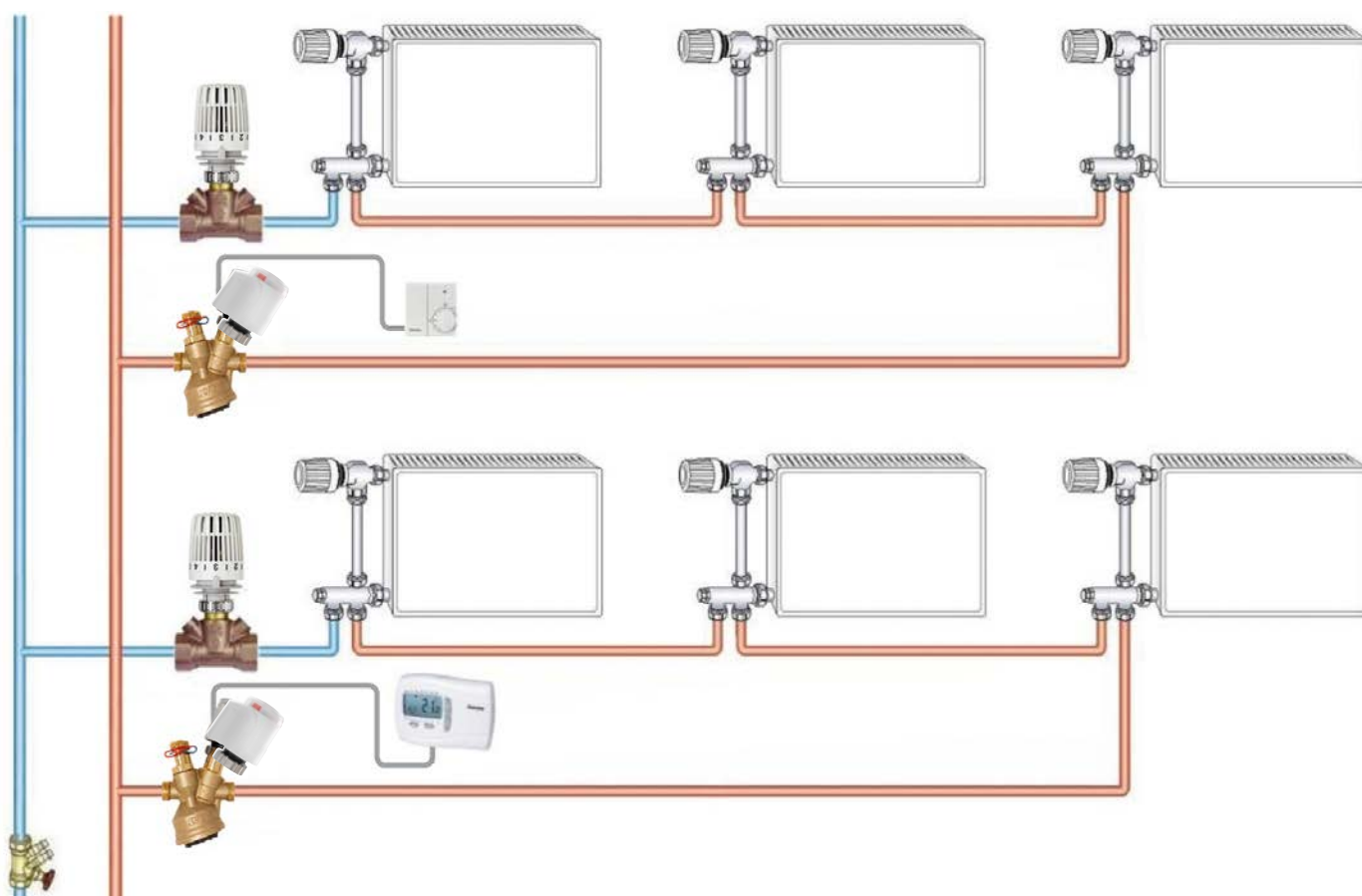

# Thermostatventile und Umrüstung

# Anwendungsübersicht

Die Effizienzsteigerung von Heizungsanlagen im Bestand kann mit einfachen Maßnahmen erreicht werden. So entsteht im Zuge der Renovierung eine Heizungsanlage, die den heutigen hohen Effizienzkriterien entspricht.

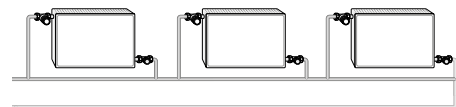

Die Übersicht verschiedener Anlagen und Gegebenheiten bietet eine erste Orientierung zu verschiedenen Lösungsmöglichkeiten. Auf den folgenden Seiten finden Sie detaillierte Informationen zu Produkten und Installationen.

## Ventile für klassisch reitende Anlagen

Thermostat-Ventilunterteile mit besonders geringem Widerstand

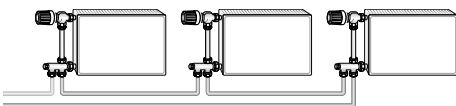

## Ventilgarnituren

Duolux  
E-Z System  
TA-UNI/Flowrett  
RVE-S

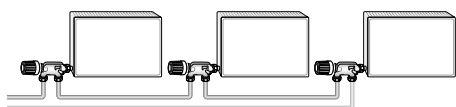

## Ventile für seitlichen Einpunktanschluss

Einrohrventil mit Tauchrohr  
Radiett-S  
Renovett - ARCU K 100  
Renovett - RVES

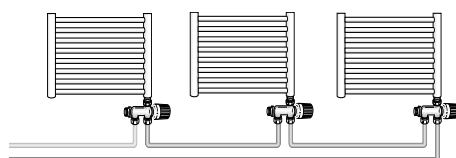

## Ventile für unteren Einpunktanschluss

E-Z Ventil  
RENOVETT - RADIETT-U  
RENOVETT - ARCU K 1000 / K 1100  
RENOVETT - Fellingsbro M 68 cc 35  
RENOVETT - NAF/AHA S 69  
RENOVETT - OSBY

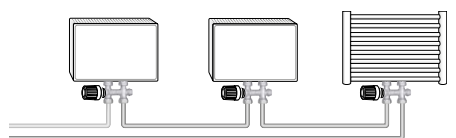

## Ventile für unteren Zweipunktanschluss

Multilux 4 - Set    Multilux

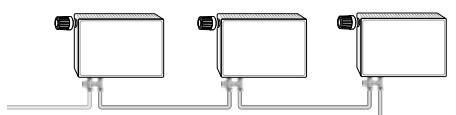

## Ventile für Ventilheizkörper

Vekolux Anschlussverschraubung für Ventilheizkörper  
Thermostat-Oberteile für Ventilheizkörper

# Thermostat-Ventilunterteile mit besonders geringem Widerstand

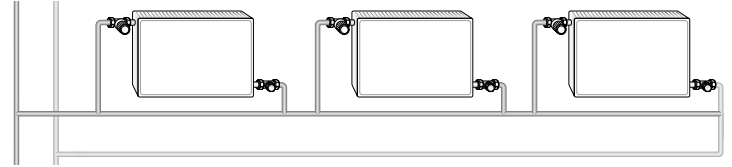

Die Thermostat-Ventilunterteile mit besonders geringem Widerstand und blauer Bauschutzkappe verfügen über eine Ventilsitzdimensionierung, die besonders für große Massenströme abgestimmt ist.

Dadurch ist das Ventilunterteil unter anderem für den Einsatz bei der klassisch reitenden Anschlussart in Einrohr-Heizungsanlagen ideal geeignet.

## Artikel

### Eck

DN	Art. Nr.
10 (3/8")	2241-01.000
15 (1/2")	2241-02.000
20 (3/4")	2241-03.000
25 (1")	2201-04.000
32 (1 1/4")	2201-05.000

### Durchgang

DN	Art. Nr.
10 (3/8")	2242-01.000
15 (1/2")	2242-02.000
20 (3/4")	2242-03.000
25 (1")	2202-04.000
32 (1 1/4")	2202-05.000

### Axial

DN	Art. Nr.
10 (3/8")	2245-01.000
15 (1/2")	2245-02.000

### Winkeleck Anschluss links

DN	Art. Nr.
15 (1/2")	2341-02.000

### Winkeleck Anschluss rechts

DN	Art. Nr.
15 (1/2")	2340-02.000

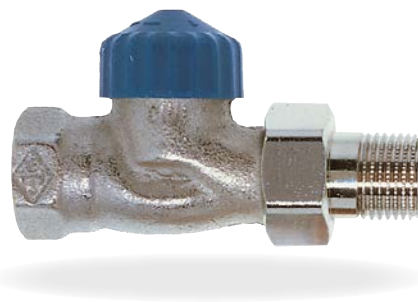

Bauschutzkappe blau

Weitere Ausführungen z. B. mit Außengewinde G 3/4 siehe technischer Prospekt.

# Duolux

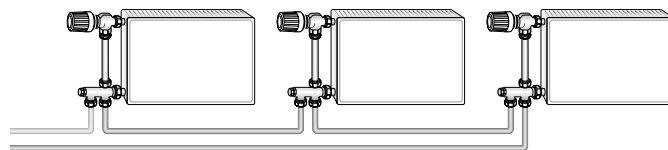

Duolux ist eine universell einsetzbare Ventilgarnitur für alle Heizkörper mit Zweipunktanschluss in Einrohrheizungsanlagen.

Beim Einrohrsystem werden alle Heizkörper eines Heizkreises an die Ringleitung angebunden. Duolux gewährleistet, dass vom Ringmassenstrom ein bestimmter

Anteil durch die einzelnen Heizkörper geleitet wird. Dieser Anteil beträgt im Auslegungsfall 50 %, wodurch die Heizleistungs-Korrekturfaktoren einfacher bestimmt werden können.

Um eine optimale Anpassung an örtliche Einbausituationen zu ermöglichen, ist der Duolux-Einrohrverteiler mit Thermostat-

Ventilunterteilen in drei verschiedenen Bauformen kombinierbar.

Bei Einrohrheizungen können Heizkörper mit geschlossenem Ventil durch den Wärmefluss im Bypass geringfügig erwärmt werden.



## Artikel

### Duolux Einrohr

1 Axial-Thermostat-Ventilunterteil

**Art. Nr.**  
2245-02.000

#### alternativ

1 Winkeleck-Thermostat- Anschluss am HK links  
Ventilunterteil Anschluss am HK rechts

2341-02.000  
2340-02.000

#### alternativ

1 Thermostat-Ventilunterteil mit Bogenverschraubung  
1 Klemmverschraubung  
1 Präzisionsstahlrohr  $\varnothing$  15 mm, 1100 mm lang  
1 Klemmverschraubung  
1 Duolux-Einrohrverteiler ohne Absperrung

2244-02.000  
2201-15.351  
3831-15.169  
3800-15.351  
3802-02.000

#### alternativ

Duolux-Einrohrverteiler mit Absperrung

3803-02.000

Klemmverschraubungen siehe technischer Prospekt.

### Durchflusswerte

Regeldifferenz 2 K  
50

**Kv**  
1,71

Siehe auch technischer Prospekt.



# E-Z System

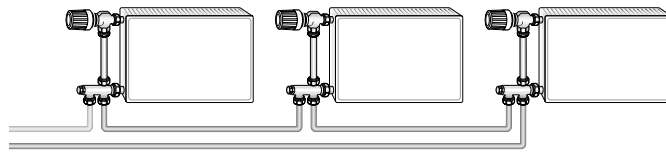

Das HEIMEIER E-Z System ist eine universell einsetzbare Ventilgarnitur für alle Heizkörper mit Zweipunktanschluss in Ein- und Zweirohrheizungsanlagen.

Im Einrohrbetrieb kann der Massenstrom zum Heizkörper stufenlos im Bereich zwischen 30–60 % eingestellt werden. Werkseitige Einstellung: 35 % Heizkörperanteil.

Der Verteiler kann durch Linksdrehen des Reguliertellers bis zum Anschlag auf

Zweirohrbetrieb umgestellt werden (100 % Massenstrom über den Heizkörper, Bypass geschlossen).

Durch Rechtsdrehen des Reguliertellers bis zum Anschlag ist der Heizkörperrücklauf absperrbar, der Heizkörpervorlauf durch Schließen des Thermostat-Ventilunterteiles, wodurch der Heizkörper ohne Entleeren der Anlage abnehmbar ist. Der Bypass bleibt im Einrohrbetrieb unabhängig von der Absperrung geöffnet, so dass die Zirkulation der Ringleitung nicht unterbrochen wird.

Die am E-Z Verteiler gekennzeichnete Flussrichtung ist zu beachten, da der Heizkörper bei verwechseltem Anschluss nicht einwandfrei durchströmt wird.

Wichtig bei Einrohrheizung!  
Grundsätzlich Thermostat-Ventilunterteile mit blauer Bauschutzkappe und Stopfbuchse einsetzen (Schwerkraftausführung).



## Artikel

### E-Z System

1 Axial-Thermostat-Ventilunterteil

**Art. Nr.**  
2245-02.000

alternativ

1 Winkeleck-Thermostat-Ventilunterteil  
Anschluss am HK links  
Anschluss am HK rechts

2341-02.000  
2340-02.000

alternativ

1 Thermostat-Ventilunterteil mit Bogenverschraubung  
2 Klemmverschraubungen  
1 Präzisionsstahlrohr  $\varnothing$  15 mm, 1100 mm lang  
1 E-Z Verteiler

2244-02.000  
2201-15.351  
3831-15.169  
3891-02.000

Klemmverschraubungen für Kunststoff-, Kupfer- oder Präzisionsstahlrohr siehe Zubehör.

### Durchflusswerte

Regeldifferenz 2 K

**Heizkörperanzahl %**

**Umdrehungen**

**Kv**

30	4,25	2,15
35	3,50	2,01
40	3,00	1,91
45	2,50	1,80
50	2,25	1,71
55	1,90	1,57
60	1,50	1,44
100 (Zweirohrbetrieb)	0	1,42

Siehe auch technischer Prospekt.

# TA-UNI/FLOWRETT

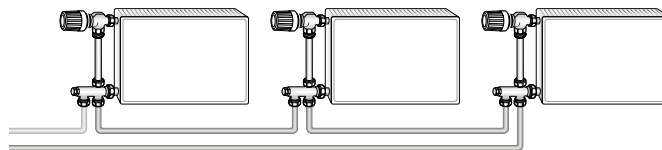

TA-UNI und FLOWRETT sind universell einsetzbare Ventilgarnituren für alle Heizkörper mit Zweipunktanschluss.

FLOWRETT/RSD 801/831 Einrohr kann zur Vereinfachung der Installation von unten oder von der Seite angeschlossen werden.

TA-UNI kann zur Vereinfachung der Installation von unten oder von der Seite angeschlossen werden und ist für Ein- und Zweirohrsysteme umstellbar.



TA-UNI

FLOWRETT

## Artikel

### RVT Axial Thermostat-Ventilunterteil

DN 10

Art. Nr.  
50 520-312

### Gerader Heizkörperanschluss

R3/8

50 701-510

R1/2

50 701-516

### Verbindungsrohr

12

1111 mm lang

50 630-001

### TA-UNI

DN

DA

10

M22x1,5

50 600-100

### FLOWRETT/RSD 801/831

DN

DA

10

M22x1,5

50 801-100

10

M22x1,5

50 831-100

Durchflusswerte siehe technischer Prospekt.

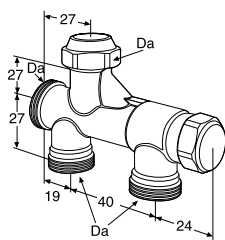
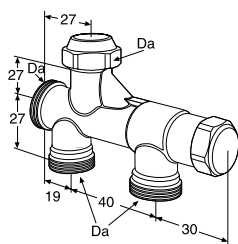

# RVE-S

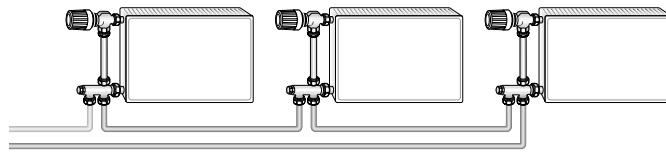

RVE-S ist eine universell einsetzbare Ventilgarnitur für alle Heizkörper mit Zweipunktanschluss.

Beim Einrohrsystem werden alle Heizkörper eines Heizkreises an die Ringleitung angebunden.

RVE-S gewährleistet, dass vom Ringmassenstrom ein bestimmter Anteil durch die einzelnen Heizkörper geleitet wird. Dieser Anteil beträgt im Auslegungsfall 50 %.

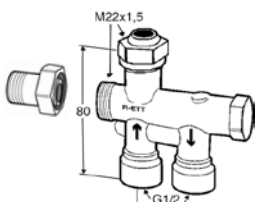

## Artikel

### RVE-S

Art. Nr.

#### Thermostat-Ventilunterteil mit besonders geringem Widerstand

Durchgangsform mit Bogenverschraubung  
Rp 1/2 x R 1/2  
Rotguss vernickelt  
DN 15 (1/2")

2244-02.000

#### Klemmverschraubung

für den Anschluss des Verbindungsrohres  
Ø Rohr 12 DN-Ventil 15 (1/2")

2202-12.351

#### Verbindungsrohr

Ø 12 mm, 1000 mm lang, verchromt

50 630 001

#### Heizkörper-Anschlussverschraubung

AMETAL-C vernickelt  
R 1/2 x M 22

50 701 516

#### RVE-S-Verteiler

wechselbarer Anschluss von unten  
oder von der Seite  
Anschluss Innengewinde G 1/2  
AMETAL-C vernickelt  
DN 15 (1/2")

50 601 100

Durchflusswerte siehe technischer Prospekt TA-Uni.

# Einrohrventil mit Tauchrohr

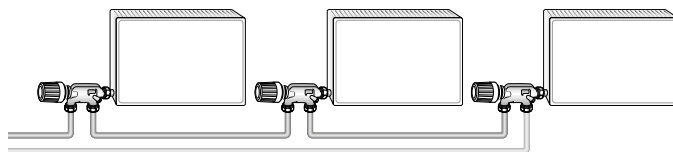

Einrohrventil mit Tauchrohr für Heizkörper mit seitlichem Einpunktanschluss. Die Armatur besteht aus Einrohrventilunterteil, Tauchrohr (kurze oder lange Ausführung) und Stauscheibe.

Im Auslegungsfall beträgt der Heizkörperanteil 35 % des Ringmassenstromes. Vor- und Rücklauf absperrbar, wodurch der Heizkörper während des Betriebes ohne Entleeren der Anlage abnehmbar ist. Der Bypass bleibt

unabhängig von der Absperrung geöffnet, so dass die Zirkulation der Ringleitung nicht unterbrochen wird.

Hinweise: Die Tauchrohre sind je nach Anwendungsfall in 2 verschiedenen Baulängen erhältlich. Das lange Tauchrohr (Einschraublänge 250 mm) ist beim Einbau von DIN-, Röhren- und Schmalröhren-Radiatoren mit mehr als 10 Gliedern zu verwenden, sonst das kurze Tauchrohr (Einschraublänge 85 mm).

Die Stauscheibe wird bei beiden Tauchrohren in der Mitte des 1. Gliedes eingebaut. Bei Verwendung von Platten- und Sonderheizkörpern muss ein Zweikammeranschluss mit einer Bohrung von  $\varnothing 11$  mm vorhanden sein oder der Heizkörperanschluss muss so angebracht sein, dass das lange Tauchrohr ohne Stauscheibe eingeführt werden kann.

Bauschutzkappe blau



## Artikel

### Einrohrventilunterteil

DN  
15 (1/2")

Art. Nr.  
3871-02.000

### Tauchrohr

Einschublänge 85 mm  
Einschublänge 250 mm

3871-11.132  
3871-27.132

### Durchflusswerte

Regeldifferenz 2 K  
Heizkörperanteil %  
35

Kv  
2,50

Siehe auch technischer Prospekt.

# Renovett – Radiett-S

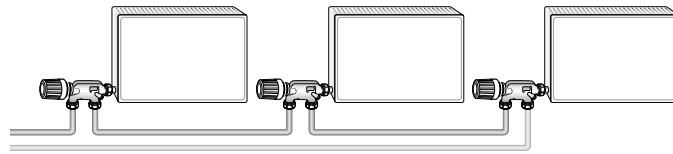

Die Umrüstventile Renovett – Radiett-S werden für den Anschluss an Heizkörper mit seitlichem Einpunktanschluss verwendet (Hinweise der Heizkörperhersteller beachten).

Die Ventile werden in konventionellen Einrohr-Heizungsanlagen, bei der alle Heizkörper eines Heizkreises an

die Ringleitung angebunden werden, eingesetzt. Der Heizkörperanteil für den Auslegungsfall kann stufenlos von 0 bis 45 % des Ringmassenstromes eingestellt werden. Werkseinstellung 45 %.

Durch den Bypass wird der Ringmassenstrom auch im abgesperrtem Zustand aufrechterhalten, so dass

die Zirkulation der Ringleitung nicht unterbrochen wird.

Vor- und Rücklauf des RENOVETT-RADIETT-S Ventiles sind absperrbar. Maler- oder Wartungsarbeiten können also ohne Betriebsunterbrechung anderer Heizkörper durchgeführt werden.



## Artikel

### RADIETT-S

d1	d2	L1	L2	H	H1	Art. Nr.
M28x1,5	M22x1,5	40	31	27	58	50 680-005

S = Sphärisch  
Heizkörperanschluss siehe Zubehör Seite 43.

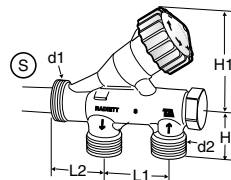

Alt-Ventil



### Durchflusswerte

Regeldifferenz 2 K	Heizkörperanteil %
0	0
10	10
20	20
30	30
40	40
45	45

Umdrehungen geschlossen
1
2
3
4
voll geöffnet

Kv
1,15
1,30
1,70
1,85
2,00
2,10

Siehe auch technischer Prospekt.

# Renovett – ARCU K 100

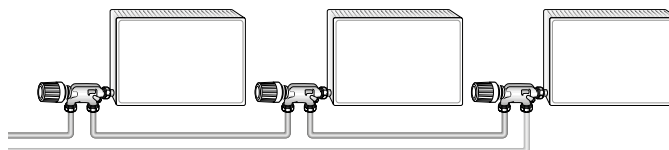

Die Umrüstventile Renovett - ARCU K 100 werden für den Anschluss an Heizkörper mit seitlichem Einpunktanschluss verwendet (Hinweise der Heizkörperhersteller beachten).

Die Ventile werden in konventionellen Einrohr-Heizungsanlagen, bei der alle Heizkörper eines Heizkreises an die Ringleitung angebunden werden,

eingesetzt. Der Heizkörperanteil kann stufenlos von 0 bis 45 % eingestellt werden. Werkseinstellung 45 %.

Durch den Bypass wird der Ringmassenstrom auch im abgesperrtem Zustand aufrechterhalten, so dass die Zirkulation der Ringleitung nicht unterbrochen wird.

Vor- und Rücklauf des RENOVETT Ventiles sind absperrrbar. Maler- oder Wartungsarbeiten können also ohne Betriebsunterbrechung anderer Heizkörper durchgeführt werden.



Alt-Ventil

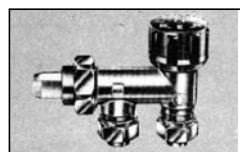

## Artikel

### ARCU K 100, Außengewinde M 22 x 1,5

d1	d2	L1	L2	H	H1	Art. Nr.
M34x1,5	M22x1,5	40	27	29	58	50 681-005

2 = Wahlfreier Anschl., Vor- und Rücklauf (2 verschiedene Tauchhülsen werden mitgeliefert).  
F = Flach

Heizkörperanschluss siehe Zubehör Seite 43.

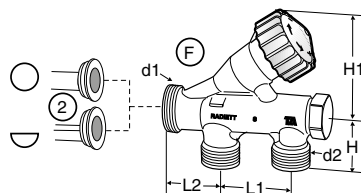

Durchflusswerte siehe Radiett-S Seite 17. Siehe auch technischer Prospekt.

# Renovett – RVES

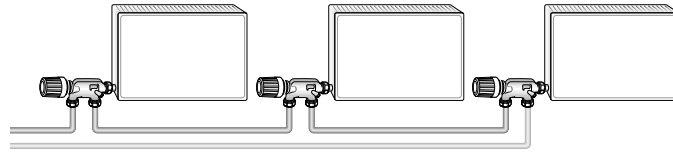

Die Umrüstventile Renovett - RVES werden für den Anschluss an Heizkörper mit seitlichem Einpunktanschluss verwendet (Hinweise der Heizkörperhersteller beachten).

Die Ventile werden in konventionellen Einrohr-Heizungsanlagen, bei der alle Heizkörper eines Heizkreises an die Ringleitung angebunden werden,

eingesetzt. Der Heizkörperanteil für den Auslegungsfall kann stufenlos von 0 bis 35 % des Ringmassenstromes eingestellt werden. Werkseinstellung 35 %.

Durch den Bypass wird der Ringmassenstrom auch im abgesperrtem Zustand aufrechterhalten, so dass die Zirkulation der Ringleitung nicht unterbrochen wird.

Vor- und Rücklauf des RENOVETT Ventiles sind absperrbar. Maler- oder Wartungsarbeiten können also ohne Betriebsunterbrechung anderer Heizkörper durchgeführt werden.



## Artikel

### RVES, Mit Heizkörperanschluss G1/2 Innengewinde für KOMBI

d1	d2	d3	L1	L2	H	H1	Art. Nr.
M28x1,5	G1/2	R1/2	35	55	48	56	50 684-005

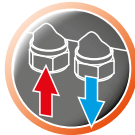
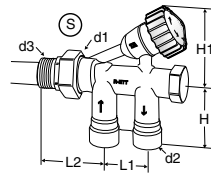

Alt-Ventil



## Durchflusswerte

Regeldifferenz 2 K

Heizkörperanteil %

Heizkörperanteil %	Umdrehungen
0	geschlossen
10	1
20	3
30	4
35	voll geöffnet

Kv
1,3
1,6
1,8
2,0
2,1

Siehe auch technischer Prospekt.

# E-Z Ventil

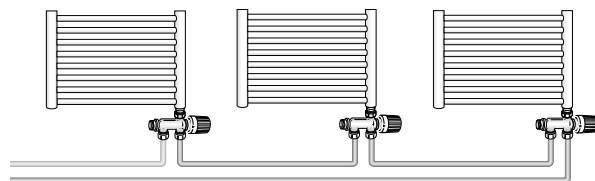

Das E-Z Ventil mit Tauchrohr wird für den Anschluss an Heizkörper mit unterem Einpunktanschluss wie z. B. Badheizkörper, Röhrenradiatoren etc. verwendet (Hinweise der Heizkörperhersteller beachten).

Die Einrohrausführung wird in konventionellen Einrohr-Heizungsanlagen, bei der alle Heizkörper eines Heizkreises an die Ringleitung angebunden werden, eingesetzt. Der Ringmassenstrom wird im

Auslegungsfall zu 35 % Heizkörperanteil und 65 % Bypassanteil aufgeteilt.

Durch den Bypass wird der Ringmassenstrom auch im abgesperrtem Zustand aufrechterhalten, so dass die Zirkulation der Ringleitung nicht unterbrochen wird. Dadurch lassen sich auch z. B. Handtuch-Wärmekörper in Fußboden-Heizkreise einbinden.

Vor- und Rücklauf des E-Z Ventiles sind absperrbar. Maler- oder Wartungsarbeiten können also ohne Betriebsunterbrechung anderer Heizkörper durchgeführt werden.



Einrohrausführung, Bauschutzkappe blau  
Zweirohrausführung, Bauschutzkappe schwarz

## Artikel

**Eck**

DN  
15 (1/2")

**Art. Nr.**  
3877-02.000

**Durchgang**

DN  
15 (1/2")

3876-02.000

Klemmverschraubungen für Kunststoff-, Kupfer- oder Präzisionsstahlrohr siehe Zubehör.

**Durchflusswerte**

Regeldifferenz 2 K  
**Heizkörperanteil %**  
35

**Kv**  
1,50

Siehe auch technischer Prospekt.



# Renovett – Radiett-U

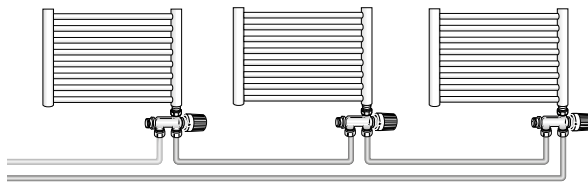

Das Umrüstventil Renovett - Radiett-U Ventil mit Tauchrohr wird für den Anschluss an Heizkörper mit unterem Einpunktschluss verwendet (Hinweise der Heizkörperhersteller beachten).

Das Ventil wird in konventionellen Einrohr-Heizungsanlagen, bei der alle Heizkörper eines Heizkreises an die Ringleitung

angebunden werden, eingesetzt. Der Heizkörperanteil für den Auslegungsfall kann stufenlos von 0 bis 35 % des Ringmassenstromes eingestellt werden. Werkseinstellung 35 %.

Durch den Bypass wird der Ringmassenstrom auch im abgesperrtem Zustand aufrechterhalten, so dass

die Zirkulation der Ringleitung nicht unterbrochen wird.

Vor- und Rücklauf des RENOVETT-RADIETT-U Ventiles sind absperrbar. Maler- oder Wartungsarbeiten können also ohne Betriebsunterbrechung anderer Heizkörper durchgeführt werden.



Alt-Ventil



## Artikel

### RADIETT-U

d1	d2	L1	L2	H	Art. Nr.
M26x1,5	M22x1,5	40	40	60	50 670-005

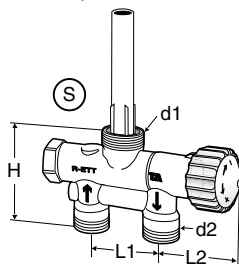

S =Sphärisch

Heizkörperanschluss und Klemmverschraubungen siehe Zubehör Seiten 42, 43.

### Durchflusswerte

Regeldifferenz 2 K

Heizkörperanzahl %

0	1,15
10	1,30
20	1,55
30	1,70
35	1,80

Umdrehungen

Kv

geschlossen
1,0
2,5
4,0
voll geöffnet

Siehe auch technischer Prospekt.

# Renovett – RVE

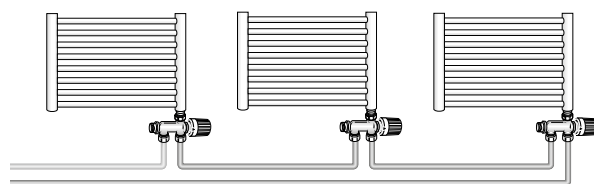

Das Umrüstventil Renovett - RVE mit Tauchrohr wird für den Anschluss an Heizkörper mit unterem Einpunktanschluss verwendet (Hinweise der Heizkörperhersteller beachten).

Das Ventil wird in konventionellen Einrohr-Heizungsanlagen, bei der alle Heizkörper eines Heizkreises an die Ringleitung angebunden werden, eingesetzt. Der

Heizkörperanteil für den Auslegungsfall kann stufenlos von 0 bis 35 % des Ringmassenstromes eingestellt werden. Werkseinstellung 35 %.

Durch den Bypass wird der Ringmassenstrom auch im abgesperrtem Zustand aufrechterhalten, so dass die Zirkulation der Ringleitung nicht unterbrochen wird.

Vor- und Rücklauf des RENOVETT Ventiles sind absperrrbar. Maler- oder Wartungsarbeiten können also ohne Betriebsunterbrechung anderer Heizkörper durchgeführt werden.



Alt-Ventil



## Artikel

### RVE G1/2 Innengewinde für KOMBI

d1	d2	L1	L2	H	Art. Nr.
M26x1,5	G1/2	35	40	65	50 683-005

Heizkörperanschluss siehe Zubehör Seite 43.

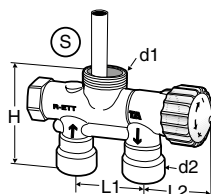

Durchflusswerte siehe Radiett-U Seite 21.  
Siehe auch technischer Prospekt.

# Renovett – ARCU K 1000/K 1100

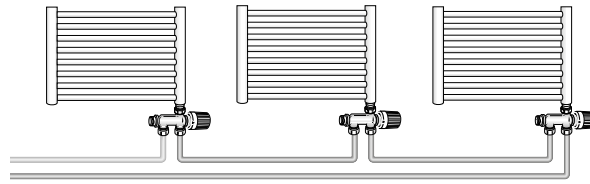

Das Umrüstventil Renovett – ARCU K 1000/K 1100 mit Tauchrohr wird für den Anschluss an Heizkörper mit unterem Einpunktanschluss verwendet (Hinweise der Heizkörperhersteller beachten).

Das Ventil wird in konventionellen Einrohr-Heizungsanlagen, bei der alle Heizkörper eines Heizkreises an die Ringleitung angebunden werden, eingesetzt. Der

Heizkörperanteil für den Auslegungsfall kann stufenlos von 0 bis 35 % des Ringmassenstromes eingestellt werden. Werkseinstellung 35 %.

Durch den Bypass wird der Ringmassenstrom auch im abgesperrtem Zustand aufrechterhalten, so dass die Zirkulation der Ringleitung nicht unterbrochen wird.

Vor- und Rücklauf des RENOVETT Ventiles sind absperrbar. Maler- oder Wartungsarbeiten können also ohne Betriebsunterbrechung anderer Heizkörper durchgeführt werden.



Alt-Ventil

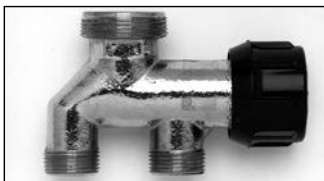

## Artikel

### ARCU K 1000/K 1100 Außengewinde M 22 x 1,5

d1	d2	L1	L2	H	Art. Nr.
M34x1,5	M22x1,5	40	40	64	50 672-005

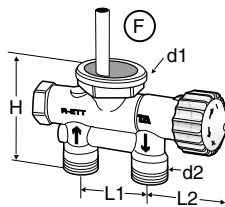

Durchflusswerte siehe Radiett-U Seite 21.  
Siehe auch technischer Prospekt.

# Renovett – Fellingsbro M68 cc 35

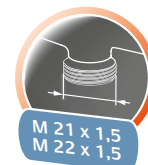
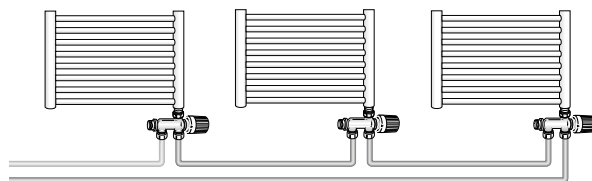

Das Umrüstventil Renovett - Fellingsbro M 68 cc 35 wird für den Anschluss an Heizkörper mit unterem Einpunktanschluss verwendet (Hinweise der Heizkörperhersteller beachten).

Das Ventil wird in konventionellen Einrohr-Heizungsanlagen, bei der alle Heizkörper eines Heizkreises an die Ringleitung ange-

bunden werden, eingesetzt. Der Heizkörperanteil für den Auslegungsfall kann stufenlos von 0 bis 35 % des Ringmassenstromes eingestellt werden. Werkseinstellung 35 %.

Durch den Bypass wird der Ringmassenstrom auch im abgesperrtem Zustand aufrechterhalten, so dass die Zirkulation der Ringleitung nicht unterbrochen wird.

Vor- und Rücklauf des RENOVETT Ventiles sind absperbar. Maler- oder Wartungsarbeiten können also ohne Betriebsunterbrechung anderer Heizkörper durchgeführt werden.



## Artikel

### Fellingsbro M68 cc 35 Außengewinde FPL

d1	d2	L1	L2	H	Art. Nr.
G3/4	M21x1,5	35	40	68	50 679-005
G3/4	M22x1,5	35	40	68	50 678-005

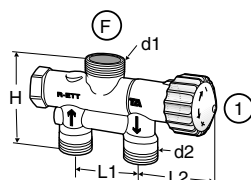

1 = Wahlfreier Ansl., Vor- und Rücklauf (Diese Funktion wird durch eine Hülse im Heizkörper ermöglicht).

F = Flach

Durchflusswerte siehe Radiett-U Seite 21.  
Siehe auch technischer Prospekt.

Alt-Ventil  
Fellingsbro M68 cc 35  
M21,5x1,5/M22x1,5

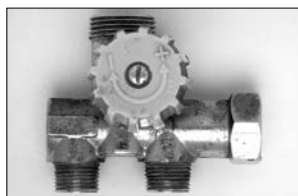

# Renovett – NAF/AHA S 69 DN 15

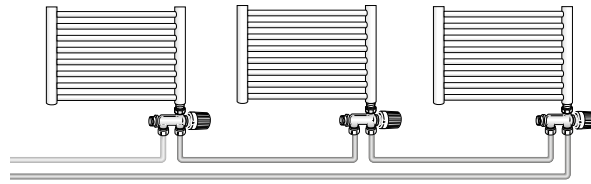

Die Umrüstventile RENOVETT - NAF/AHA S 69 werden für den Anschluss an Heizkörper mit unterem Einpunktanschluss verwendet (Hinweise der Heizkörperhersteller beachten).

Die Ventile werden in konventionellen Einrohr-Heizungsanlagen, bei der alle Heizkörper eines Heizkreises an die Ringleitung angebunden werden, eingesetzt. Der

Heizkörperanteil für den Auslegungsfall kann stufenlos von 0 bis 35 % des Ringmassenstromes eingestellt werden. Werkseinstellung 35 %.

Durch den Bypass wird der Ringmassenstrom auch im abgesperrtem Zustand aufrechterhalten, so dass die Zirkulation der Ringleitung nicht unterbrochen wird.

Vor- und Rücklauf des RENOVETT Ventiles sind absperrbar. Maler- oder Wartungsarbeiten können also ohne Betriebsunterbrechung anderer Heizkörper durchgeführt werden.



Alt-Ventil



## Artikel

### NAF/AHA S 69 DN 15 Außengewinde FPL

d1	d2	L1	L2	H	Art. Nr.
M26x1,5	M22x1,5	40	40	66	50 671-005

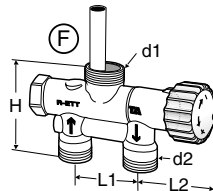

F = Flach

Durchflusswerte siehe Radiett-U Seite 21.  
Siehe auch technischer Prospekt.

# Renovett – OSBY

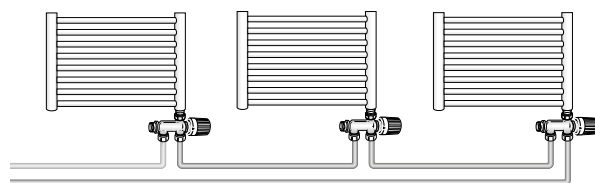

Das Umrüstventil Renovett - OSBY wird für den Anschluss an Heizkörper mit unterem Einpunktanschluss wie verwendet (Hinweise der Heizkörperhersteller beachten).

Die Ventile werden in konventionellen Einrohr-Heizungsanlagen, bei der alle Heizkörper eines Heizkreises an die Ringleitung angebunden werden, eingesetzt. Der Heizkörperanteil für den Auslegungsfall kann stufenlos von 0 bis 35 % des Ringmassenstromes eingestellt werden. Werkseinstellung 35 %.

Durch den Bypass wird der Ringmassenstrom auch im abgesperrtem Zustand aufrechterhalten, so dass die Zirkulation der Ringleitung nicht unterbrochen wird.

Vor- und Rücklauf des RENOVELT Ventiles sind absperrbar. Maler- oder Wartungsarbeiten können also ohne Betriebsunterbrechung anderer Heizkörper durchgeführt werden.



## Artikel

### OSBY Innengewinde G1/2

d1	d2	L1	L2	H	Art. Nr.
M28x1,5	G1/2	40	40	72	50 685-005

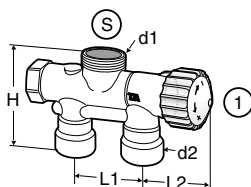

1 = Wahlfreier Anschl., Vor- und Rücklauf (Diese Funktion wird durch eine Hülse im Heizkörper ermöglicht).

S = Sphärisch

Durchflusswerte siehe Radiett-U Seite 21.  
Siehe auch technischer Prospekt.

Alt-Ventil



# Multilux 4-Set, für Einrohr- und Zweirohranlagen

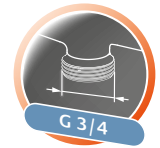
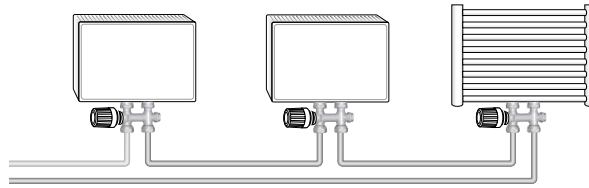

Das Multilux 4 – Set wird für den Anschluss an Heizkörper mit unterem Zweipunktanschluss wie z. B. Badheizkörper, Universalheizkörper etc. verwendet.

Das Multilux 4 – Set besteht aus:

- Multilux 4 Thermostat-Ventilunterteil,
- Anschlussstücke für Heizkörperanschlüsse R 1/2 und G 3/4,
- Verschlusskappen für G 3/4 Rohranschluss,

- Verkleidung, weiß oder verchromt,
- Thermostat-Kopf DX oder Halo, weiß oder verchromt

Das Ventil wird u. a. in konventionellen Einrohr-Heizungsanlagen, bei der alle Heizkörper eines Heizkreises an die Ringleitung angebunden werden, eingesetzt. Der Ringmassenstrom wird im Auslegungsfall zu 35% Heizkörperanteil und 65% Bypassanteil aufgeteilt. Das Ventil ist einstellbar auf Zweirohrbetrieb.

Multilux 4 ermöglicht das individuelle Absperrn. Maler- oder Wartungsarbeiten können also ohne Betriebsunterbrechung anderer Heizkörper durchgeführt werden.

Vor- und Rücklaufanschluss sind beliebig wählbar. Dadurch können Kreuzungen der Anschlussleitungen vermieden werden.

Der Thermostat-Kopf kann links und rechts montiert werden. Für die Montage rechts muss nur das Thermostat-Oberteil gegen das Absperr-Oberteil getauscht werden.

Montage als Eckform



Montage als Durchgangsform



1. Heizkörperanschlüsse R 1/2
2. Heizkörperanschlüsse G 3/4
3. Verschlusskappen G 3/4

## Artikel

### Ausführung

#### Thermostat-Kopf DX

Set weiß RAL 9016

Art. Nr.

9690-42.000

#### Thermostat-Kopf Halo

Set weiß RAL 9016

9690-42.800

Set verchromt

9690-43.800

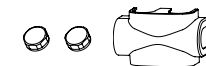
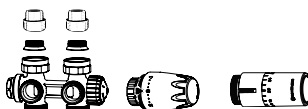

### Durchflusswerte

Regeldifferenz 2 K  
Heizkörperanteil %  
35

Kv  
1,50

Siehe auch technischer Prospekt.



Multilux 4-Set mit Verkleidung und Thermostat-Kopf DX



Multilux 4-Set mit Verkleidung und Thermostat-Kopf Halo

# Multilux

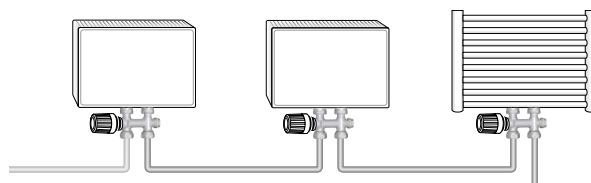

Das Multilux Thermostat-Ventilunterteil wird für den Anschluss an Heizkörper mit unterem Zweipunktanschluss wie z. B. Badheizkörper, Universalheizkörper etc. verwendet.

Die Einrohrausführung wird in konventionellen Einrohr-Heizungsanlagen, bei der alle Heizkörper eines Heizkreises an die Ringleitung angebunden werden, eingesetzt. Der Ringmassenstrom wird im Auslegungsfall zu 35% Heizkörperanteil und

65% Bypassanteil aufgeteilt.

Durch den Bypass wird der Ringmassenstrom auch im abgesperrten Zustand aufrechterhalten, so dass die Zirkulation der Ringleitung nicht unterbrochen wird. Dadurch lassen sich auch z. B. Handtuch-Wärmekörper in Fußboden-Heizkreise einbinden. Multilux ermöglicht das individuelle Absperrn, Entleeren und Füllen. Maler- oder Wartungsarbeiten können also ohne

Betriebsunterbrechung anderer Heizkörper durchgeführt werden.

**Vor- und Rücklaufanschluss sind beliebig wählbar.** Dadurch können Kreuzungen der Anschlussleitungen vermieden werden.



## Artikel

### Eck

Anschluss  
Rp 1/2  
G 3/4

Art. Nr.  
3855-02.000  
3857-02.000

### Durchgang

Anschluss  
Rp 1/2  
G 3/4

3854-02.000  
3856-02.000

### Verkleidung

weiß, RAL 9016  
chrom

3850-10.553  
3850-12.553

### Durchflusswerte

Regeldifferenz 2 K  
Heizkörperanteil %  
35

Kv  
1,50

Siehe auch technischer Prospekt.



Multilux mit Verkleidung und Thermostat-Kopf DX

Multilux mit Verkleidung und Thermostat-Kopf Halo



# Vekolux Anschlussverschraubung für Ventilheizkörper

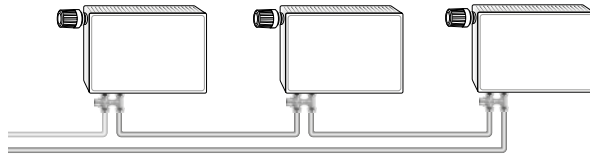

Die Vekolux Anschlussverschraubung ist für die Montage an Ventilheizkörpern mit Anschluss Rp1/2 Innengewinde und G3/4 Außengewinde vorgesehen. Die selbstdichtenden Anschlüsse ermöglichen eine einfache Montage am Heizkörper.

Durch Ausführungen in Eck- und Durchgangsform ist die Verschraubung vielseitig einsetzbar. Die Durchgangsform wird z. B. für den Rohranschluss senkrecht zum Boden verwendet. Bei geforderter Bodenfreiheit wird die Eckform für den Wandanschluss eingesetzt.

Mit der Vekolux Anschlussverschraubung können Ventilheizkörper individuell abgesperrt und entleert werden. Die Konstruktion der Verschraubung ermöglicht dabei das vollständige Entleeren des Heizkörpers, gleichzeitig über Vor- und Rücklaufanschluss. Somit verbleiben keine Restwassermengen im Heizkörper, z. B. im integriertem Vorlauf-Steigrohr (Abb.). Maler- und Wartungsarbeiten können also ohne Betriebsunterbrechung anderer Heizkörper durchgeführt werden.

Aufgrund der parallelen Entleerung über Vor- und Rücklaufanschluss

ist auch die Montage der Vekolux Anschlussverschraubung in Eckform sowohl links als auch rechts am Heizkörper möglich. Dies ist besonders dann von Vorteil, wenn der Heizkörper gedreht wird.

Die Vekolux Einrohrverschraubung ist in konventionellen Einrohr-Heizungsanlagen, bei denen alle Heizkörper eines Heizkreises an die Ringleitung angebunden werden, ideal einsetzbar. Sie ist geeignet für Anlagen mit einem Heizkörperanteil von 50 % oder 35 %.

## Artikel

### Eck

**Anschluss**  
Rp 1/2  
G 3/4

**Art. Nr.**  
0535-50.000  
0537-50.000

### Durchgang

**Anschluss**  
Rp 1/2  
G 3/4

0534-50.000  
0536-50.000

### Verkleidung

**weiß**  
RAL 9016

3850-50.553

### Entleerungsvorrichtung

0311-00-102

Siehe auch technischer Prospekt.



mit Verkleidung



Entleerungsvorrichtung

# Thermostat-Oberteile für Ventilheizkörper

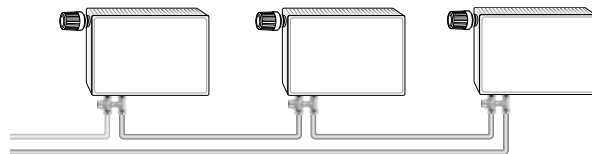

Die Mehrzahl der Ventilheizkörper werden werkseitig mit Thermostat-Oberteilen mit Voreinstellung 4333/4340/4360 ausgeliefert. Diese Oberteile sind auch für Einrohrheizungen vorgesehen.

Das Massenstromverhältnis kann mit der HEIMEIER Vekolux-Einrohr-Anschlussverschraubung auf 35 % oder 50 % eingestellt werden (siehe Seite 32).

Dabei sollte immer der größte Voreinstellwert (Werkseinstellung) gewählt werden.



Thermostat-Oberteil mit Voreinstellung

Ventilheizkörper

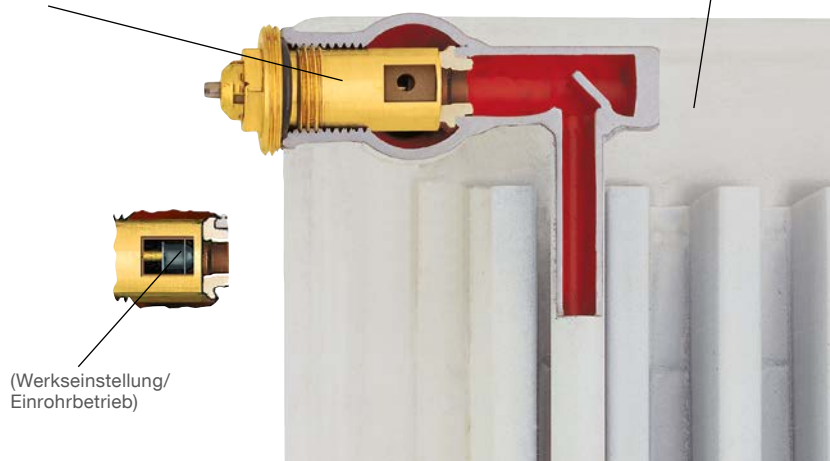

Kennzeichnung durch Artikelnummer

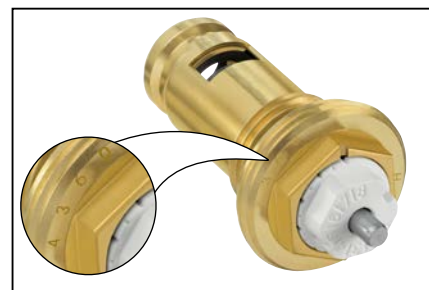

HEIMEIER Thermostat-Oberteile sind durch die entsprechende vierstellige Artikelnummer auf der Stirnseite zu erkennen

# Umrüstung Einrohr Handventile (Einrohrventil mit Tauchrohr)

Mikrotherm Einrohr-Handregulierventile mit T-Kennzeichnung in Tauchrohrausführung sind auf Thermostatventile umrüstbar.  
Hierbei wird das Mikrotherm Handregulier-Oberteil gegen ein Thermostat-Oberteil (Umrüst-Oberteil Art.-Nr. 0037-02.300) ausgetauscht.

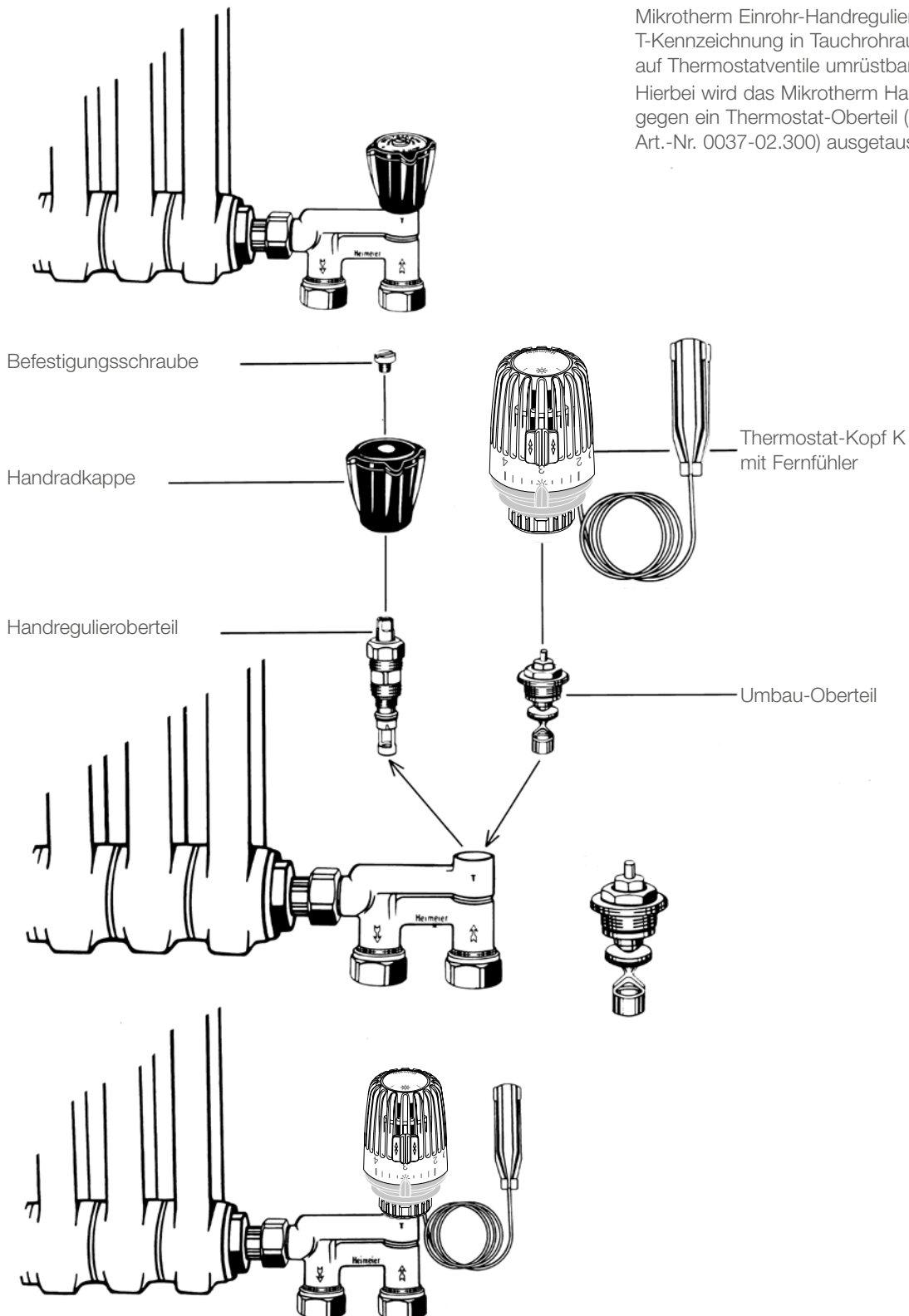

# Umrüstung Einrohr Handventile (Universal-Einrohrventil)

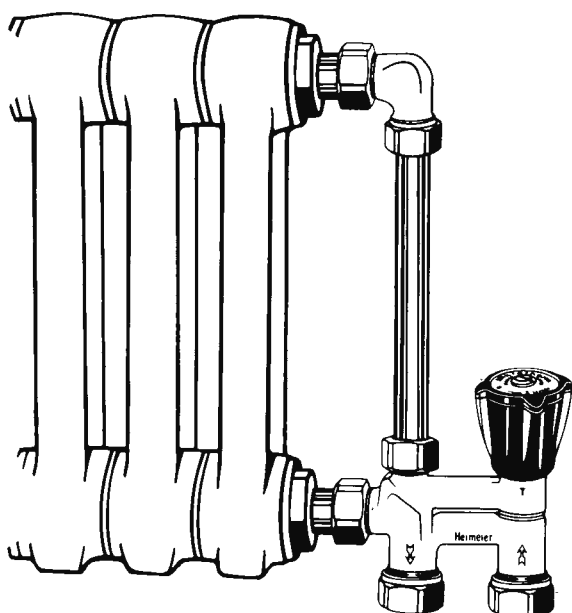

Mikrotherm-Einrohr-Handregulierventile mit T-Kennzeichnung in Universalausführung sind nach dem E-Z System auf Thermostatventile umrüstbar.

Hierbei ist die Winkelklemmverschraubung im Heizkörpervorlauf gegen ein Durchgangs-Ventilunterteil mit Bogenverschraubung (Art.-Nr. 2244-02.000 blaue Bauschutzkappe) auszutauschen. Vorhandenes Vorlauf-Rohr entsprechend kürzen und neue Klemmverschraubung (Art.-Nr. 2201-15.351) einsetzen.

Das Mikrotherm-Handregulier-Oberteil wird gegen das Sonderoberteil (Art.-Nr. 4300-02.002) ausgetauscht.

## Zubehör Universal-Einrohrventil

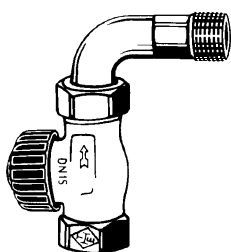

**Thermostat-Ventilunterteil mit besonders geringem Widerstand mit Bogenverschraubung**

Bauschutzkappe und Stopfbuchse blau. Rotguss vernickelt.

DN 15 (1/2")

Artikel-Nr.  
2244-02.000

**Klemmverschraubung**  
für Präzisionsstahlrohr, vernickelt.  
Anschluss Rp 1/2.

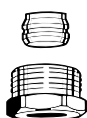

Artikel-Nr.  
2201-15.351

**Sonderoberteil**  
für den Austausch des Handregulieroberteils beim Einrohr-Handregulierventil in Universalausführung.  
Wasserverteilung 50/50.



Artikel-Nr.  
4300-02.002

Umrüstanleitung siehe nächste Seite.

# Umrüstung Einrohr Handventile (Universal-Einrohrventil)

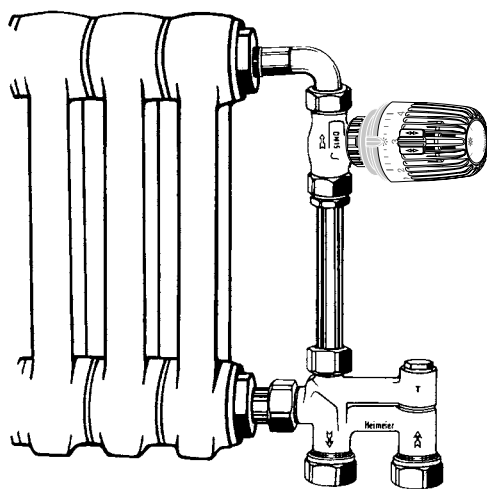
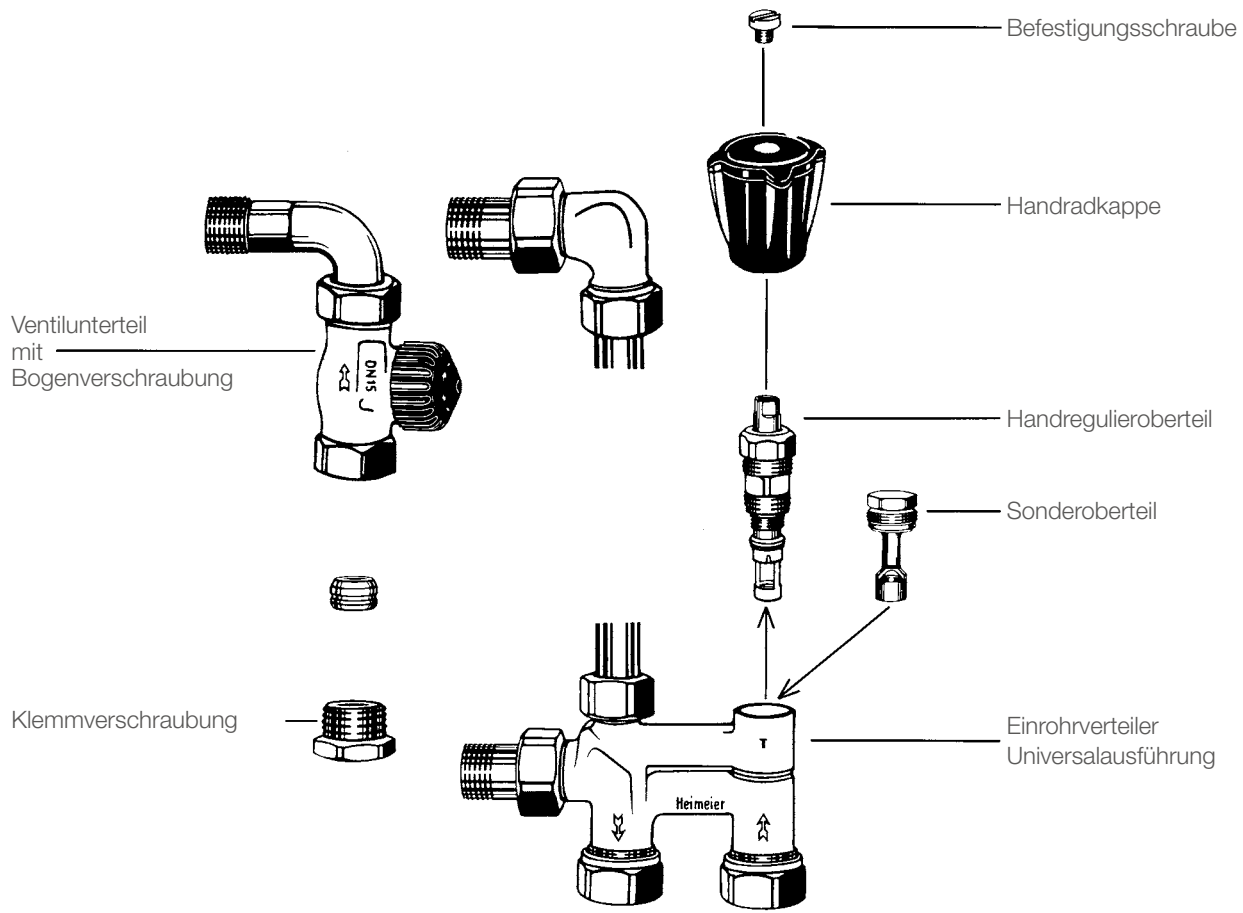

Umgerüstetes IMI Heimeier Einrohrventil mit  
Thermostat-Kopf K

# Zubehör und Umrüsthilfen

## Reduzierstück

für den Austausch alter Ventile gegen Ventilunterteile mit kleineren Nennweiten.  
Messing vernickelt.

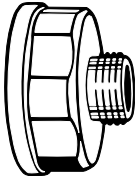

	Artikel-Nr.
Rp 3/4 x R 1/2	2201-32.044
Rp 1 x R 1/2	2201-42.044
Rp 1 x R 3/4	2201-43.044
Rp 1 1/4 x R 1/2	2201-52.044
Rp 1 1/4 x R 3/4	2201-53.044

## Schraubnippel

konisch dichtend. Messing vernickelt.

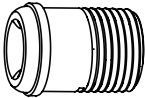

	Artikel-Nr.
R 3/8	0121-01.010
R 1/2	0121-02.010
R 3/4	0121-03.010

## Verschraubungsmutter

Messing vernickelt.

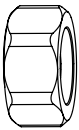

	Artikel-Nr.
für Ventil DN 10 (3/8")	0121-01.011
für Ventil DN 15 (1/2")	0121-02.011
für Ventil DN 20 (3/4")	0121-03.011

## Schraubnippel

zum Längenausgleich. Messing vernickelt.

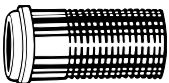

Gesamtlänge [mm]		Artikel-Nr.
47,0	R 3/8	2201-01.010
54,0	R 1/2	2201-02.010
52,5	R 3/4	2201-03.010

## Schraubnippel

Normallänge. Gewinde durchgehend für reduzierte Baulängen. Messing vernickelt.

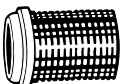

Gesamtlänge [mm]		Artikel-Nr.
27,0	R 3/8	2202-01.010
31,5	R 1/2	2202-02.010

### Klemmverschraubung

für Kupfer- oder Präzisionsstahlrohr nach DIN EN 1057/10305-1/2. Anschluss Innengewinde Rp 3/8 – Rp 3/4. Metallisch dichtend. Messing vernickelt. Bei einer Rohrwanddicke von 0,8 – 1 mm sind Stützhülsen einzusetzen. Angaben der Rohrhersteller beachten.

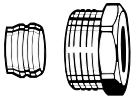

Ø Rohr	DN	Artikel-Nr.
12	10 (3/8")	2201-12.351
15	15 (1/2")	2201-15.351
16	15 (1/2")	2201-16.351
18	15 (1/2")	2201-18.351

### Klemmverschraubung

für Kupfer- oder Präzisionsstahlrohr nach DIN EN 1057/10305-1/2. Anschluss Außengewinde G 3/4 nach DIN EN 16313 (Eurokonus). Metallisch dichtend. Messing vernickelt. Bei einer Rohrwanddicke von 0,8 – 1 mm sind Stützhülsen einzusetzen. Angaben der Rohrhersteller beachten.

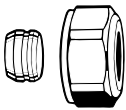

Ø Rohr	Artikel-Nr.
12	3831-12.351
15	3831-15.351
16	3831-16.351
18	3831-18.351

### Stützhülse

für Kupfer- oder Präzisionsstahlrohr mit einer Wandstärke von 1 mm. Messing.

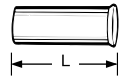

L	Ø Rohr	Artikel-Nr.
25,0	12	1300-12.170
26,0	15	1300-15.170
26,3	16	1300-16.170
26,8	18	1300-18.170

**Klemmverschraubung** für Kupfer- oder Präzisionsstahlrohr nach DIN EN 1057/10305-1/2 und Edelstahlrohr. Anschluss Außengewinde G 3/4 nach DIN EN 16313 (Eurokonus). Weich dichtend. Messing vernickelt.

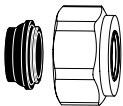

Ø Rohr	Artikel-Nr.
15	1313-15.351
18	1313-18.351

**Klemmverschraubung** für Kunststoffrohr nach DIN 4726, ISO 10508. PE-X: DIN 16892/16893, EN ISO 15875; PB: DIN 16968/16969. Anschluss Außengewinde G 3/4 nach DIN EN 16313 (Eurokonus). Messing vernickelt.

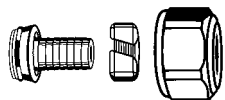

Ø Rohr	Artikel-Nr.
14x2	1311-14.351
16x2	1311-16.351
17x2	1311-17.351
18x2	1311-18.351
20x2	1311-20.351

**Klemmverschraubung** für Alu/PEX Verbundrohr nach DIN 16836. Messing vernickelt.



	Artikel-Nr.
Anschluss Außengewinde G 3/4 16x2	1331-16.351
Anschluss Innengewinde Rp 1/2. 16x2	1335-16.351 *)

\*) verwendbar für Ventile ab 4.95

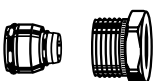

### Anschlussverschraubung

Zum Klemmen von Kunststoff-, Kupfer-, Präzisionsstahl- oder Verbundrohr. Messing vernickelt.

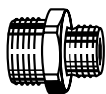

	L	Artikel-Nr.
G3/4 x R1/2	26	1321-12.083

### Doppelnippel

Beiderseits zum Klemmen von Kunststoff-, Kupfer-, Präzisionsstahl- oder Verbundrohr. Messing vernickelt.



	Artikel-Nr.
G3/4 x G3/4	1321-03.081

### Längen-Ausgleichsstück

Zum Klemmen von Kunststoff-, Kupfer-, Präzisionsstahl- oder Verbundrohr. Für Ventile mit Anschluss Außengewinde G 3/4. Messing vernickelt.

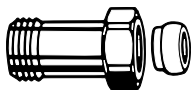

	L	Artikel-Nr.
G3/4 x G3/4	25	9713-02.354
G3/4 x G3/4	50	9714-02.354

### S-Anschluss

Zum Ausgleich unterschiedlicher Rohrabstände, z.B. bei Austausch alter Einrohrarmaturen; Flussrichtung beachten! Messing vernickelt.

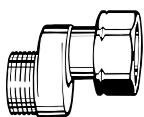

	Achsabstand [mm]	Gesamtlänge [mm]	Artikel-Nr.
G3/4 x G3/4	11,5	43	1351-02.362

### S-Anschluss

Zum Ausgleich unterschiedlicher Anschlussmaße beim Austausch von Heizkörpern. Rotguss vernickelt.

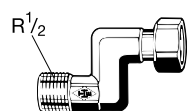

DN-Ventil	Achsabstand [mm]	Gesamtlänge [mm]	Artikel-Nr.
10 (3/8")	26	68	1353-01.362
15 (1/2")	26	68	1353-02.362
20 (3/4")	26	68	1353-03.362

### S-Anschluss,

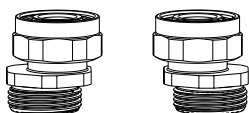

	Artikel-Nr.
<b>Set 1, bestehend aus 2 Adapterstücken,</b> G3/4 x G3/4, Messing vernickelt. Achsabstand min. 40/50 bis max. 60/50	1354-02.362
<b>Set 2, bestehend aus 2 Adapterstücken,</b> G3/4 x G3/4, Messing vernickelt. Achsabstand min. 35/50 bis max. 65/50	1354-22.362



# Ersatz- und Einzelteile

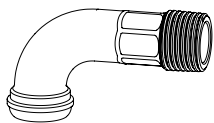

---

## Rohrbogen und Verschraubungsmutter

für z. B. E-Z Systeme oder Duolux.

Rohrbogen Rotguss vernickelt.

---

**Ausführung**

DN 15 ("1/2")

**Artikel-Nr.**

2244-02.355

---

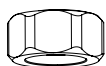

## Verschraubungsmutter

zu Rohrbogen, vernickelt.

---

**Artikel-Nr.**

0121-02.011

---

# Thermostat-Oberteile für TA Umrüstventile

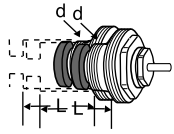

L = Ventilsitztiefe

## Oberteil für TA Thermostatköpfe – M30x1,5

Vorgesehen für Ventilserie	d	L	Artikel-Nr.
RVO-A/m72-A DN 10-20 (nach 1973)	M16x1	18,5	50 543-001
S-74, RADIETT-U, RENOVETT-U	M16x1	18,5	50 543-001
AGA-TP/Thermal Perfect	M16x1	18,5	50 543-001
RADIFIX/RADIFLEX	M16x1	18,5	50 543-001
RVT	M16x1	18,5	50 543-001
RVT-F/RVT-F 2 S Axialventil (vor 1986)	M16x1	18,5	50 543-001
RVT-F/RVT-F 2 S Durchgang	M16x1	18,5	50 543-001
RADIETT-S, RENOVETT-S	M20x1	18,5	50 543-003
RVO/RVO-HE DN 10** (vor 1973)	W19x19*	27	50 543-005

\*) Gewinde/Zoll

\*\*) **Achtung!** Beim Austausch der HE-Radiatoren besteht die Gefahr, daß die Rohrleitung beschädigt wird, wenn das Ventil nicht in seiner Stellung fixiert wird.

## Ventilgehäuse mit Thermostatgewinde

Vorgesehen für Ventilserie	d	L	Artikel-Nr.
RVE, RVE-S	M18x1,5	26,5	50 343-002

# Sonstige Anschlüsse

## Winkelanschluss

Mit freilaufender Mutter

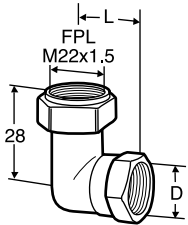

D	L	Artikel-Nr.
G3/8*	22	50 484-110
G1/2*	25	50 484-115

\*) Vorbereitet für KOMBI

## Übergangverschraubung

Mit freilaufender Mutter

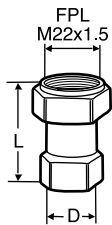

D	L	Artikel-Nr.
G3/8	36	50 723-110
G1/2	39	50 723-115
G3/4	41	50 723-120
M22x1,5**	39	50 723-122
M26x1,5**	36	50 723-126

\*\*\*) Konus/Kugel-Verbindung

## TA 358 Einschraubnippel

vernickelt

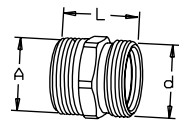

D	A x d	Artikel-Nr.
G3/8	R3/8 x M22x1,5	53 358-411
G1/2	R1/2 x M22x1,5	53 358-416

## TA 372 Anschlusskupplung + Konus

vernickelt

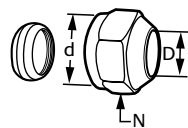

D	d	N	Artikel-Nr.
12	M22x1,5	25	53 372-412
14	M22x1,5	25	53 372-414
15	M22x1,5	25	53 372-415
16	M22x1,5	25	53 372-416
18	M22x1,5	25	53 372-418

# Heizkörperanschlüsse für TA Umrüstventile

## Gerade Verschraubung

(Konus/Kugel-Verbindung)

Für Heizungs- und Trinkwasseranlagen

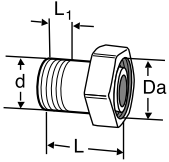

DN	d	Da	L	L1	Artikel-Nr.
10	R3/8	M22x1,5	25	8	50 701-510
15	R1/2	M26x1,5	30	10	50 701-515
15	R1/2	M22x1,5	25	10	50 701-516

## Bogen Verschraubung

(Konus/Kugel-Verbindung)

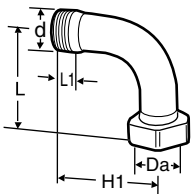

DN	d	Da	L	L1	H	Artikel-Nr.
15	R1/2	M26x1,5	56	10	46	50 702-115

## Heizkörperanschluss

(Konus/Kugel-Verbindung)

Gewinde

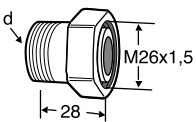

d	Für Ventil	Artikel-Nr.
R1/2	RADIETT-U und RENOVETT RVE	50 720-115

Schweiß

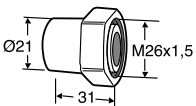

Für Ventil	Artikel-Nr.
RADIETT-U	50 722-015

## Heizkörperanschluss ohne Lanze

(Konus/Kugel-Verbindung)

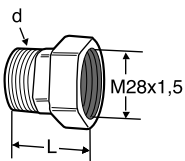

d	L	Für Ventile	Artikel-Nr.
R1/2	35	RADIETT-S	50 721-115*
R3/4	41	RADIETT-S	50 721-120

\*) Im kompletten Ventil TA Nr 50 684-005 enthalten

## Heizkörperanschluss ohne Lanze

(Für Flachdichtung)

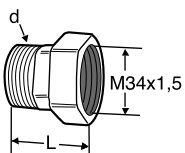

d	L	Für Ventil	Artikel-Nr.
R1/2	36	RENOVETT ARCU	50 721-915
R3/4	36	RENOVETT ARCU	50 721-920

## Verkauf, technische Beratung und Werkskundendienst Deutschland

Für Fragen und Informationen stehen wir Ihnen gerne zur Verfügung.

### Deutschland:

#### Technische Beratung

**Mo – Do: 07:30 – 16:30 Uhr**

**Fr: 07:30 – 13:00 Uhr**

Tel.: 02943 891-152

Fax: 02943 891 - 172

kundendienst.de@imi-hydronic.com

#### Auftragsbearbeitung /

#### Liefertermine

**Mo – Do: 08:00 – 16:00 Uhr**

**Fr: 08:00 – 13:00 Uhr**

Tel.: 02943 891-510

Fax: 02943 891 - 304

info.de@imi-hydronic.com

#### Service / Werkskundendienst

**Mo – Do: 07:30 – 16:00 Uhr**

**Fr: 07:00 – 13:00 Uhr**

Tel.: 02943 891-519

Fax: 02943 891 - 172

kundendienst.de@imi-hydronic.com

#### Angebotsbearbeitung

**Mo – Do: 08:00 – 16:00 Uhr**

**Fr: 08:00 – 13:00 Uhr**

Tel.: 02943 891-511

Fax: 02943 891 - 304

info.de@imi-hydronic.com

#### Zentrale

Tel.: 02943 891-0

## Außendienst/Werkvertretungen in Deutschland - NORD/OST

### Schleswig-Holstein, Hamburg, Nördl. Niedersachsen, Mecklenburg Vorpommern

#### Volker Kuhnt

#### Gebietsverkaufsleiter

Mobil: 0175 4357326

E-Mail: volker.kuhnt@imi-hydronic.com

#### PLZ-Gebiete

17000–19417 20000–25999

27450–27499

### INNoTEC Arnold Spiwek OHG Industrievertretungen (IMI Pneumatex und IMI TA)

Am Wiesengrund 1

23816 Groß Niendor

Telefon: 04552 996633

Mobil: 0172 4536106

E-Mail: innotec@gmx.net

#### PLZ-Gebiete

17000–19417 20000–25999

27450–27499

#### N.N.

#### Vertriebsingenieur

#### i.V. Volker Kuhnt

Mobil: 0175 4357326

E-Mail: volker.kuhnt@imi-hydronic.com

#### PLZ-Gebiete

17000–19417 20000–25999

27450–27499

### Westl. Niedersachsen, Bremen

#### Frank Stelljes

#### Gebietsverkaufsleiter

Mobil: 0151 41400059

E-Mail: frank.stelljes@imi-hydronic.com

#### PLZ-Gebiete

26000–27449 27500–28879

48455–48531 49340–49459

49550–49849 außer 48477, 48485, 48493

und 48496

#### Ulf Diekhaus

#### Vertriebsingenieur

Mobil: 0170 2493159

E-Mail: ulf.diekhaus@imi-hydronic.com

#### PLZ-Gebiete

26000–27449 27500–28879

48455–48531 49340–49459

49550–49849 außer 48477, 48485, 48493

und 48496

### Östl. Niedersachsen Sachsen-Anhalt (Nord)

#### Andre Böhmke

#### Industrievertretungen

Drosselweg 4

30938 Burgwedel

Telefon: 05139 80013

E-Mail: service@boehmke-iv.de

Internet: www.boehmke-iv.de

#### PLZ-Gebiete

29200–29399 29410–29699

30000–31869 34000–34999

37000–37359 37400–37699

38000–38729 38800–38899

39000–39659

### Berlin und Brandenburg

#### Nils Wurche

#### Gebietsverkaufsleiter

Mobil: 0171 3800843

E-Mail: nils.wurche@imi-hydronic.com

#### PLZ-Gebiete

03001–03253 04891–04938

10000–15938 16200–16949

#### Detlef Wirth

#### Vertriebsingenieur

Mobil: 0171 5542367

E-Mail: detlef.wirth@imi-hydronic.com

#### PLZ-Gebiete

03001–03253 04891–04938

10000–15938 16200–16949

### Thüringen, Sachsen-Anhalt (Süd), Sachsen

#### Michael Möisinger

#### Gebietsverkaufsleiter

Mobil: 0151 41400060

E-Mail: michael.moesinger@imi-hydronic.com

#### PLZ-Gebiete

01000–02999 04000–04889

06000–07995 08000–09669

36400–36469 96500–96529

98500–99999

#### Lukutec Industrievertretungen

#### Lutz Kuhnhardt

#### (IMI Pneumatex und IMI TA)

Am Reitplatz 6

01744 Dippoldiswalde

Telefon: 03504 6099166

Mobil: 0178 7069101

E-Mail: lk@lukutec.de

#### PLZ-Gebiete

01000–02999 04000–04889

06000–07995 08000–09669

36400–36469 96500–96529

98500–99999

## Außendienst / Werkvertretungen in Deutschland - WEST

### Nördl. Ruhrgebiet, westl. Münsterland

#### **Stefan Büning** **Gebietsverkaufsleiter**

Mobil: 0160 7419432  
E-Mail: stefan.buening@imi-hydronic.com

PLZ-Gebiete  
45000–48999  
außer folgende PLZ:  
45127–45359 45468–45481  
45525–45529 45549  
48143–48167 48231  
48268 48291  
48317 48324  
48336 48361  
48455–48531

### Westfalen, Münsterland, Raum Osnabrück

#### **Thomas Wittig** **Gebietsverkaufsleiter**

Mobil: 0170 9147732  
E-Mail: thomas.wittig@imi-hydronic.com

PLZ-Gebiete  
32000–33999 48143–48167  
48231 48268 48291  
48317 48324  
48336 48361  
49074–49090 49124  
49143 49170  
49176 49186  
49196 49201  
49219 49324–49328  
49504 49525  
49536 49545  
49549 59000–59999

#### **Christian Glaremin** **Vertriebsingenieur**

Mobil: 0160 8490924  
E-Mail: christian.glaremin@imi-hydronic.com

PLZ-Gebiete  
32000–33999 48143–48167  
48231 48268  
48291 48317  
48324 48336  
48361 49074–49090  
49124 49143  
49170 49176  
49186 49196  
49201 49219  
49324–49328 49504  
49525 49536  
49545 49549  
59000–59999

### Südl. Ruhrgebiet, Siegerland

#### **Andreas Doernemann** **Gebietsverkaufsleiter**

Mobil: 0160 94983100  
E-Mail: andreas.doernemann@imi-hydronic.com

PLZ-Gebiete  
40000–42999 44000–44999  
45127–45359 45468–45481  
45525–45529 45549  
57000–58999

#### **Frank Rhode** **Vertriebsingenieur**

Mobil: 0171 5694855  
E-Mail: frank.rhode@imi-hydronic.com

PLZ-Gebiete  
40000–42999 58000–58999

#### **N.N.** **Vertriebsingenieur** **i.V. Frank Rhode**

Mobil: 0171 5694855  
E-Mail: frank.rhode@imi-hydronic.com

PLZ-Gebiete  
44000–47999

### Rheinland

#### **Werner Spitzlay** **Gebietsverkaufsleiter**

Mobil: 0175 2971555  
E-Mail: werner.spitzlay@imi-hydronic.com

PLZ-Gebiete  
50126–53359 53604–53949

#### **Axel Bientreu** **Vertriebsingenieur**

Mobil: 0170 3300265  
E-Mail: axel.bientreu@imi-hydronic.com

PLZ-Gebiete  
50126–53359 53604–53949

### Rheinland-Pfalz, Saarland

#### **Georg Dick** **Gebietsverkaufsleiter**

Mobil: 0160 8494765  
E-Mail: georg.dick@imi-hydronic.com

PLZ-Gebiete  
53400–53579 54200–56869  
57500–57649 66000–67829  
76710–76899

#### **Thomas Schappert** **Vertriebsingenieur**

Mobil: 0160 8845948  
E-Mail: thomas.schappert@imi-hydronic.com

PLZ-Gebiete  
53400–53579 54200–56869  
57500–57649 66000–67829  
76710–76899

## Außendienst / Werkvertretungen in Deutschland - SÜD

### Hessen

**Volker Gengnagel**  
**Gebietsverkaufsleiter**

Mobil: 0160 90175913  
E-Mail: volker.gengnagel@imi-hydronic.com

PLZ-Gebiete  
35000–36399 60000–63939  
64200–65939 68600–68649  
69479–69488 69503–69509  
69515–69518

**Carsten Bamberg**  
**Vertriebsingenieur**

Mobil: 0151 15392573  
E-Mail: carsten.bamberg@imi-hydronic.com

**Norbert Schütz**  
**Vertriebsingenieur**

Mobil: 0170 3357738  
E-Mail: norbert.schuetz@imi-hydronic.com

PLZ-Gebiete  
35000–36399 60000–63939  
64200–65939 68600–68649  
69479–69488 69503–69509  
69515–69518

### Baden-Württemberg

**Käser + Werner GmbH**

Baumeisterstraße 5  
70806 Kornwestheim  
Telefon: 07154 6059  
E-Mail: info@kaeser-werner.de

PLZ-Gebiete  
68000–68549 68700–69469  
69489–69502 69510–69514  
70000–76709 77600–79879  
88000–88099 88147  
88180–89199 89500–89619  
97860–97999

**Jörg Spang, Dipl.-Ing. (FH)**  
**Vertriebsingenieur**

Mobil: 0173 6698253  
E-Mail: joerg.spang@imi-hydronic.com

PLZ-Gebiete  
68000–68549 68700–69469  
69489–69502 69510–69514  
70000–76709 77600–79879  
88000–88099 88147  
88180–89199 89500–89619  
97860–97999

### Ober-, Niederbayern, Schwaben

**Klaus Hüniger**  
**Gebietsverkaufsleiter**

Mobil: 0151 19483149  
E-Mail: klaus.hueniger@imi-hydronic.com

PLZ-Gebiete  
83000–84999 94000–94999

**Tillmann Cylok**  
**Gebietsverkaufsleiter**

Mobil: 0160 94977364  
E-Mail: tillmann.cylok@imi-hydronic.com

PLZ-Gebiete  
80000–81999 85000–85999

**N.N.**  
**Gebietsverkaufsleiter**  
**i.V. Tillmann Cylok**

Mobil: 0160 94977364  
E-Mail: tillmann.cylok@imi-hydronic.com

PLZ-Gebiete  
82000–82999 86000–87999  
88100–88179 (außer 88147)  
89300–89449

**René Krahe,**  
**Dipl.-Ing. (FH) Dipl. Wirt. Ing. (FH)**  
**Vertriebsingenieur**

Mobil: 0173 6698258  
E-Mail: rene.krahe@imi-hydronic.com

PLZ-Gebiete  
80000–81999 83000–85999  
89200–89284

### Ober-, Unterfranken

**Gerhard Abt**  
**Gebietsverkaufsleiter**

Mobil: 0171 6515096  
E-Mail: gerhard.abt@imi-hydronic.com

PLZ-Gebiete  
95000–96489 97000–97859

**Sascha Ringer**  
**Vertriebsingenieur**

Mobil: 0171 5549534  
E-Mail: sascha.ringer@imi-hydronic.com

PLZ-Gebiete  
90000–96489 97000–97859

### Mittelfranken, Oberpfalz

**Matthias Wiedemann**  
**Gebietsverkaufsleiter**

Mobil: 0151 46627512  
E-Mail: matthias.wiedemann@imi-hydronic.com

PLZ-Gebiete  
90000–93999

**Michael Günther**  
**Vertriebsingenieur**

Mobil: 0170 2493158  
E-Mail: michael.guenther@imi-hydronic.com

PLZ-Gebiete  
82000–82999 86000–88179  
(außer 88147) 89300–89449  
gebietsübergreifend IMI TA

**IMI Hydronic Engineering  
Deutschland GmbH**

Postfach 1124 59592 Erwitte  
Völlinghauser Weg  
59597 Erwitte

Tel. +49 2943 891-0  
Fax +49 2943 891-100

[info.de@imi-hydronic.com](mailto:info.de@imi-hydronic.com)  
[www.imi-hydronic.de](http://www.imi-hydronic.de)

**IMI Hydronic Engineering  
Switzerland AG**

Mühlerainstrasse 26  
4414 Füllinsdorf  
Switzerland

Tel: +41 61 906 26 26  
Fax: +41 61 906 26 27

[info.ch@imi-hydronic.com](mailto:info.ch@imi-hydronic.com)  
[www.imi-hydronic.ch](http://www.imi-hydronic.ch)

**IMI Hydronic Engineering  
Ges.m.b.H**

Postfach 45  
2353 Guntramsdorf  
Austria

Tel.: +43 2236 230 00-0  
Fax: +43 2236 257 62

[info.austria@imi-hydronic.com](mailto:info.austria@imi-hydronic.com)  
[www.imi-hydronic.at](http://www.imi-hydronic.at)